

- 
- 8.1 Рамочные профили  
для фасадов
  - 8.2 Прочие профили

A modern kitchen interior featuring dark, minimalist cabinetry with wood-grain accents. The kitchen includes a sink, a stove, and built-in appliances. A large window on the left provides a view of greenery and mountains. The overall aesthetic is clean and contemporary.

8

## РАМОЧНЫЕ ПРОФИЛИ

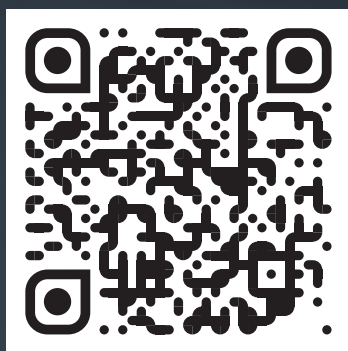

[www.ckplus.ru](http://www.ckplus.ru)

8 800 444 44 58

## 8.1. РАМОЧНЫЕ ПРОФИЛИ ИЗ АЛЮМИНИЯ

Алюминиевый  
рамочный профиль



08

## 8.1. РАМОЧНЫЕ ПРОФИЛИ ИЗ АЛЮМИНИЯ

артикул	цвет	длина, мм	упаковка, п/м
80/21.20.04	полированный никель	5000	50
80/21.20.07	алюминий	5000	50
80/21.20.09	матовый чёрный	5000	50

### Алюминиевый рамочный профиль

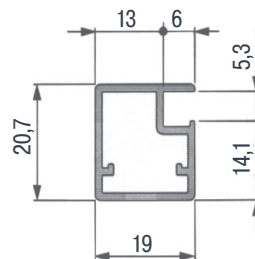

#### Расчет размера стекла:

A=ширина фасада — 31 мм  
B=высота фасада — 31 мм

#### Примечание:

- для сборки рамки необходимо:
  - соединительный уголок арт. 85/05020
  - профиль-уплотнитель арт. 532917.00.00
  - винт арт. WS M4x8

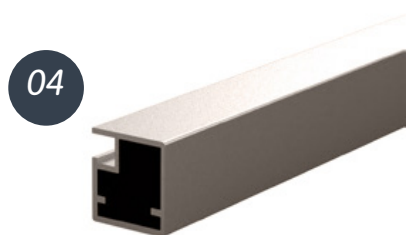

артикул	упаковка, шт.
85/05020R	50

### Соединительный уголок

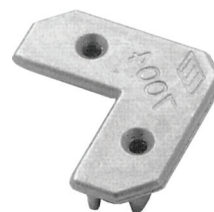
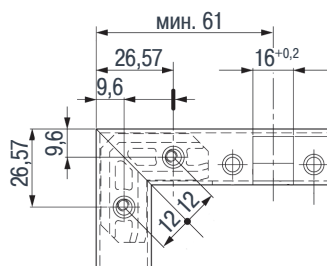

08

артикул	цвет	упаковка, шт.
WS M4X8 KB-PH	оцинкованный	10000
WS M4X8 PZ-C	чёрный	10000

### Винт М4х8 для соединения рамочных профилей

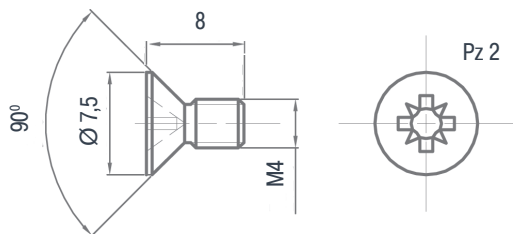

артикул	упаковка, п/м
532917.00.00	500

### Профиль-уплотнитель для алюминиевых профилей

#### Примечание:

- применим для стекла толщиной 4 мм

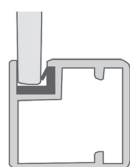

## 8.1. РАМОЧНЫЕ ПРОФИЛИ ИЗ АЛЮМИНИЯ

Алюминиевый  
рамочный профиль

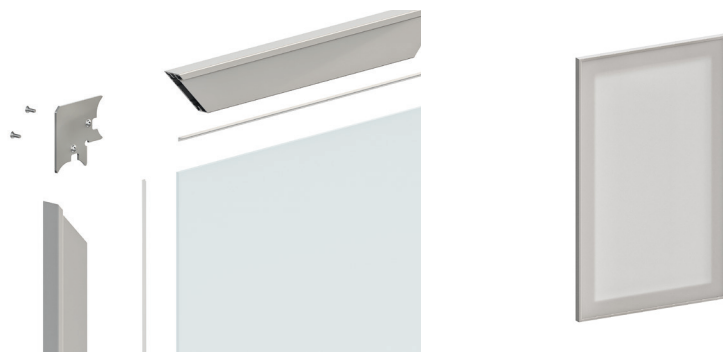

08

## 8.1. РАМОЧНЫЕ ПРОФИЛИ ИЗ АЛЮМИНИЯ

артикул	цвет	длина, мм	упаковка, п/м
80/21.50.04	полированный никель	5000	50
80/21.50.07	алюминий	5000	50
80/21.50.09	матовый чёрный	5000	50

**Расчет размера стекла:**  
 A=ширина фасада — 7 мм  
 B=высота фасада — 7 мм

**Примечание:**

- для сборки рамки необходимо:
  - соединительный уголок арт. 85/05.2350
  - профиль-уплотнитель арт. 532917.00.00
  - винт арт. WS M4x8

### Алюминиевый рамочный профиль

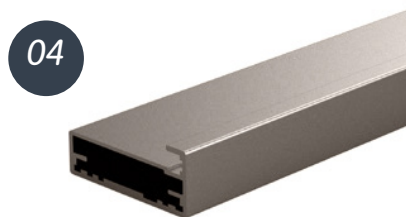
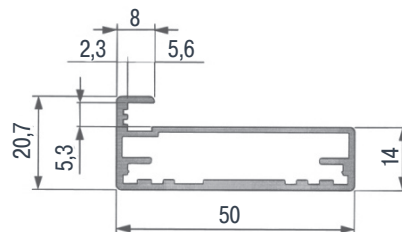

артикул	упаковка, шт.
85/05.2350	50

### Соединительный уголок

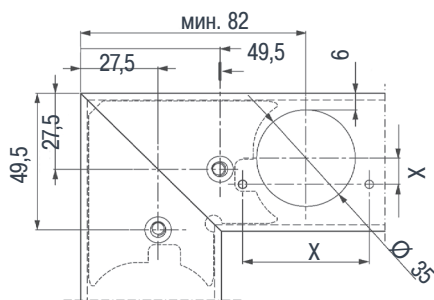

08

артикул	цвет	упаковка, шт.
WS M4X8 KB-PH	оцинкованный	10000
WS M4X8 PZ-C	чёрный	10000

### Винт M4x8 для соединения рамочных профилей

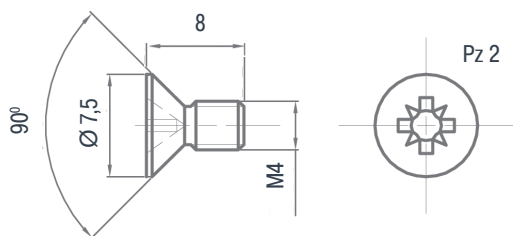

артикул	упаковка, п/м
532917.00.00	500

### Профиль-уплотнитель для алюминиевых профилей

**Примечание:**

- применим для стекла толщиной 4 мм

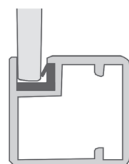

## 8.1. РАМОЧНЫЕ ПРОФИЛИ ИЗ АЛЮМИНИЯ

Алюминиевый  
рамочный профиль

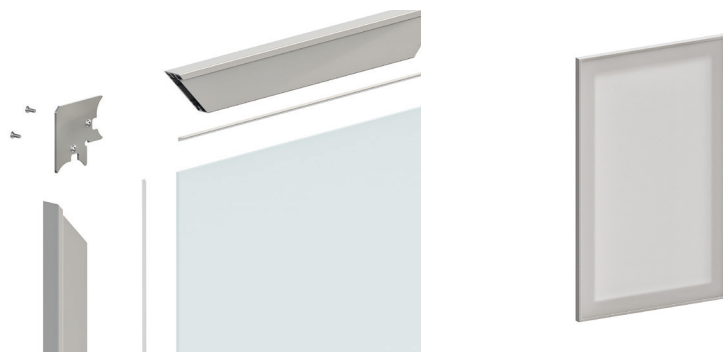

08

## 8.1. РАМОЧНЫЕ ПРОФИЛИ ИЗ АЛЮМИНИЯ

артикул	цвет	длина, мм	упаковка, п/м
80/23.50.09	матовый чёрный	5000	50
80/23.50.29	матовый золотой	5000	50

### Алюминиевый рамочный профиль

**Расчет размера стекла:**  
*A*—ширина фасада — 5 мм  
*B*—высота фасада — 5 мм

**Примечание:**

- для сборки рамки необходимо:
  - соединительный уголок  
арт. 85/05.2350
  - профиль-уплотнитель  
арт. 532917.00.00
  - винт арт. WS M4x8

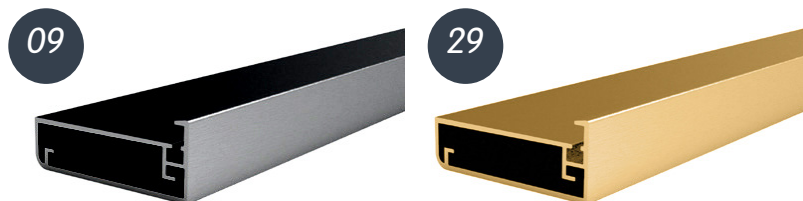
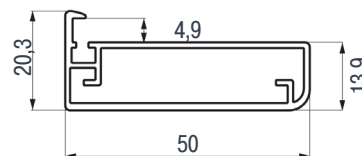

артикул	упаковка, шт.
85/05.2350	50

### Соединительный уголок

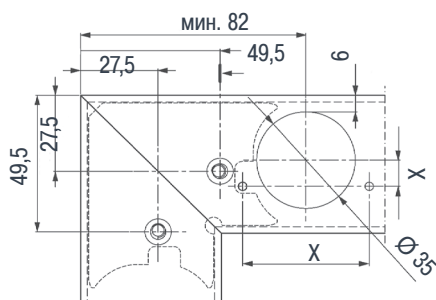

08

артикул	цвет	упаковка, шт.
WS M4X8 KB-PH	оцинкованный	10000
WS M4X8 PZ-C	чёрный	10000

### Винт M4x8 для соединения рамочных профилей

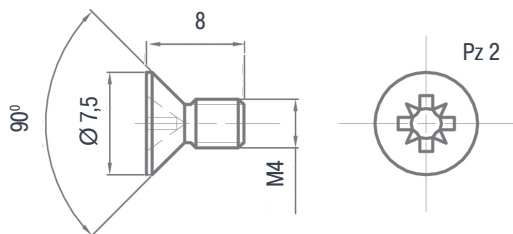

артикул	упаковка, п/м
80/23.9004	500

### Профиль-уплотнитель для алюминиевых профилей

**Примечание:**

- применим для стекла толщиной 4 мм

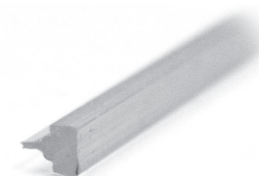
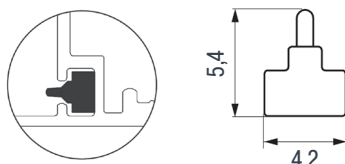



## 8.1. РАМОЧНЫЕ ПРОФИЛИ ИЗ АЛЮМИНИЯ

### Алюминиевый рамочный профиль

артикул	цвет	длина, мм	упаковка, п/м
80/26.20.09	матовый чёрный	5000	50

**Расчет размера стекла:**  
*A=ширина фасада — 4 мм*  
*B=высота фасада — 4 мм*

#### Примечание:

- для сборки рамки необходимо:
  - соединительный уголок арт. 85/05020R
  - профиль-уплотнитель арт. 532917.00.00
  - винт арт. WS M4x8 PZ-C

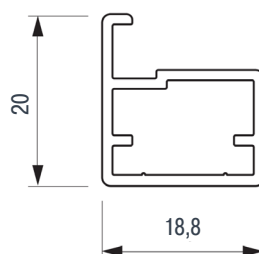
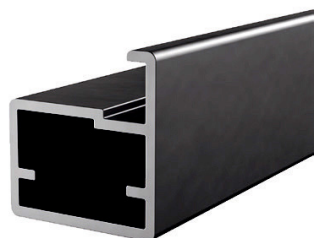

### Соединительный уголок

артикул	упаковка, шт.
85/05020	50

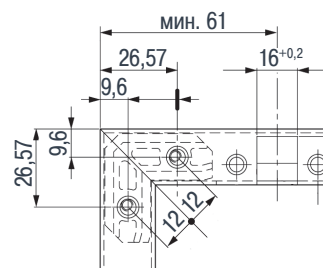
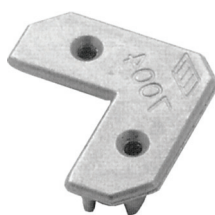

### Винт М4х8 для соединения рамочных профилей

артикул	цвет	упаковка, шт.
WS M4X8 PZ-C	чёрный	10000

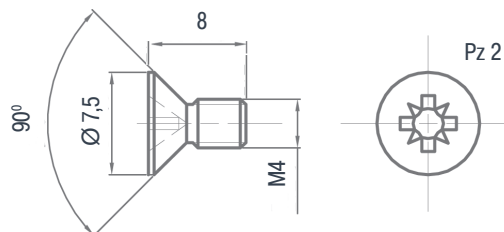

### Профиль-уплотнитель для алюминиевых профилей

артикул	упаковка, п/м
532917.00.00	500



#### Примечание:

- применим для стекла толщиной 4 мм

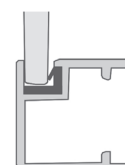

## 8.1. РАМОЧНЫЕ ПРОФИЛИ ИЗ АЛЮМИНИЯ

артикул	цвет	длина, мм	упаковка, п/м
901078R Black	матовый черный	3000	30
901078R Gold	матовое золото	3000	30

### Алюминиевый рамочный профиль

#### Расчет размера стекла:

A=ширина фасада — 29 мм

B=высота фасада — 29 мм

#### Примечание:

- для сборки рамки необходимо:
  - соединительный уголок арт. 85/05020R
  - профиль-уплотнитель арт. 532917R
  - винт арт. WS M4x8...

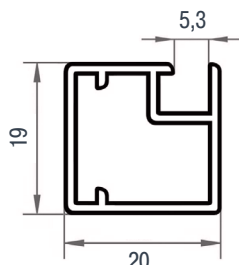

артикул	упаковка, шт.
85/05020R	250

### Соединительный уголок для профилей 901078R

#### Примечание:

- используется с профилями арт. 901078R...
- используется с винтом арт. WS M4X8...

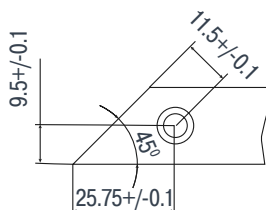

артикул	упаковка, п/м
532917R	200

### Профиль-уплотнитель для алюминиевых профилей

#### Примечание:

- применим для стекла толщиной 4 мм

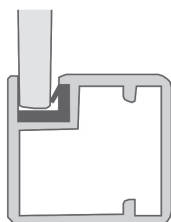

## 8.1. РАМОЧНЫЕ ПРОФИЛИ ИЗ АЛЮМИНИЯ

### Алюминиевый рамочный профиль



артикул	цвет	длина, мм	упаковка, п/м
901070R Black	чёрный	3000	36

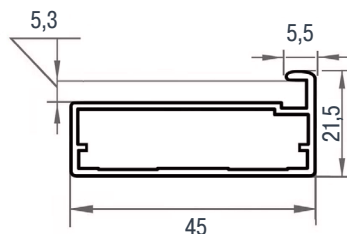

#### Расчет размера стекла:

A=ширина фасада — 5 мм  
B=высота фасада — 5 мм

#### Примечание:

- для сборки рамки необходимо:
  - соединительный уголок арт. 85/05.2350R
  - профиль-уплотнитель арт. 532917.00.00
  - винт арт. WS M4x8 KB-PH

### Соединительный уголок для профиля 901070R

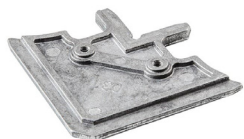

артикул	упаковка, шт.
85/05.2350R	250

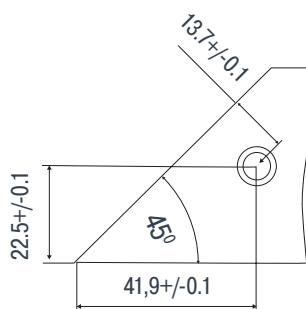

#### Примечание:

- используется с профилем арт. 901070R
- используется с винтом арт. WS M4X8 KB-PH

### Профиль-уплотнитель для алюминиевого профиля



артикул	упаковка, п/м
532917.00.00	200

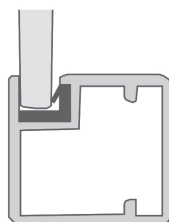

#### Примечание:

- применим для стекла толщиной 4 мм

## 8.1. РАМОЧНЫЕ ПРОФИЛИ ИЗ АЛЮМИНИЯ

артикул  
550 341R

упаковка, шт.  
1000

**Металлическая втулка  
для крепления ручки  
в стекле**

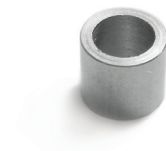
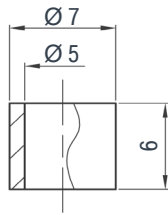

артикул  
7809.791

упаковка, шт.  
5000

**Пластиковая втулка  
для крепления ручки  
в стекле**

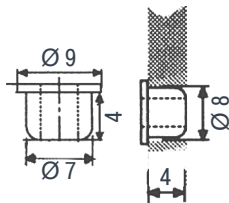

08

## 8.2. ПРОЧИЕ ПРОФИЛИ

### Алюминиевый врезной профиль для плит 18 мм

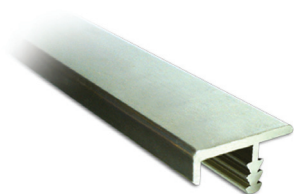

артикул	цвет	длина, мм	упаковка, п/м
80/10.A.04	полированный никель	4000	100

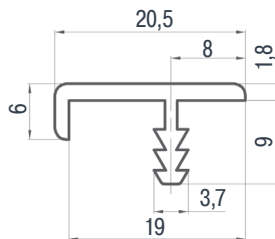

### Алюминиевый профиль для укрепления полок из ДСП 16 мм



артикул	цвет	длина, мм	упаковка, п/м
80/С16.4000.07	алюминий	4000	200

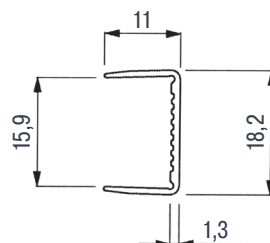

### Защитный профиль самоклеящийся для распашных фасадов

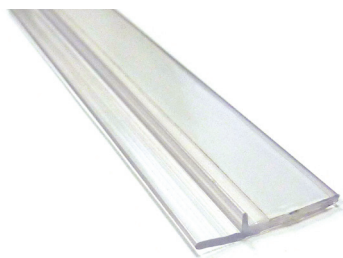

артикул	цвет	длина, мм	упаковка, п/м
740038-9101	прозрачный	3600	1000

#### Технические данные:

- профиль из ПВХ необходим для защиты содержимого шкафа от пыли
- закрывает зазор между фасадами, исключая попадание пыли в шкаф
- не видим на фасадах — сделан из прозрачного пластика
- смягчает закрытие тяжелых фасадов
- прост при монтаже — имеет самоклеящееся основание

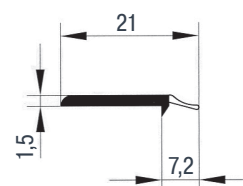

артикул	цвет	упаковка, п/м
780070-9101	прозрачный	500

Профиль для крепления  
стекла, витражей

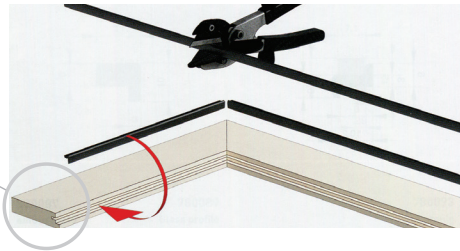
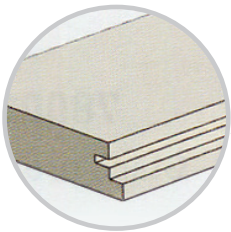
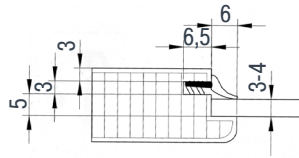
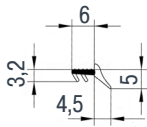

### Технические данные:

- профиль из ПВХ используется для рамочных фасадов из древесных материалов (ДСП, МДФ, массив...) для крепления стекла, витражей толщиной 3-4 мм.
- при монтаже, устанавливается в паз по всему периметру рамочного профиля