

-
- 2.1 Стяжки для корпусной мебели
 - 2.2 Винты, шурупы, конфирмат
 - 2.3 Крепления задних стенок, витражей, прочий крепеж
 - 2.4 Заглушки
 - 2.5 Крепления зеркал
 - 2.6 Держатели стеклянных полок
 - 2.7 Держатели деревянных полок
 - 2.8 Менсолдержатели
 - 2.9 Скрытые полкодержатели
 - 2.10 Демпферы и амортизаторы
 - 2.11 Крепления для навесных шкафов и панелей
 - 2.12 Шестигранные ключи
-

2

КРЕПЕЖНАЯ ФУРНИТУРА

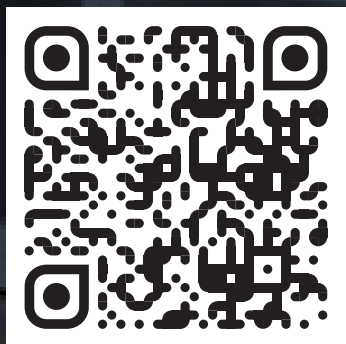

www.ckplus.ru

8 800 444 44 58

2.1. СТЯЖКИ ДЛЯ КОРПУСНОЙ МЕБЕЛИ

02

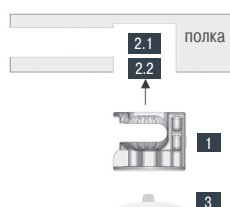
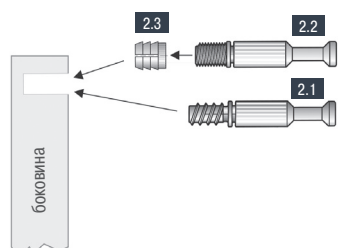
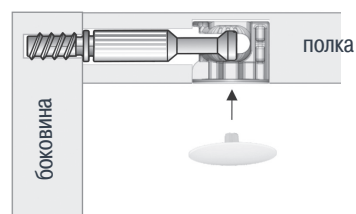

ЭКЦЕНТРИКОВАЯ СТЯЖКА

- Эксцентриковую стяжку используют в местах соединения Т- или Г-образных деталей, возможна сборка нестандартных угловых деталей или нескольких деталей одновременно, соединение которых необходимо скрыть. Соединительный винт полностью скрыт в теле ДСП, а видимой остается только поверхность эксцентрика, который устанавливается, как правило, с внутренней стороны изделия и при необходимости закрывается заглушкой.

- Эксцентриковая стяжка требует точной присадки.

- Она хороша тем, что ее можно многократно разбирать и собирать, без потери жесткости соединения.

Комплектация, необходимая для одной эксцентриковой стяжки:

- 1 Эксцентрик с нужным диаметром (10, 15, 35 мм) и толщиной ДСП — 1 шт.
- 2 Шток эксцентрика — 1 шт.;
- 2.3 дюбель М6/8 — 1 шт. или шток эксцентрика М8 с дюбелем PRONTO FIX — 1 шт.;
- 3 Заглушка эксцентрика — 1 шт.

Эксцентрик D=15 мм

артикул	цвет	толщина ДСП, мм	X, мм	L, мм	упаковка, шт.
EC20ZL0001512	цинк	15-16	7,75	12	2000
ECX3ZL00000TN		18-20	9	13,8	2000
EC04ZL0001517		25	12,5	17	2000
EC18ZL0001519		28/30	14,5	19	1250

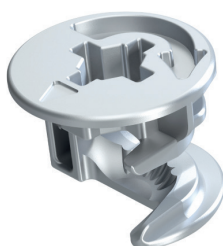

Технические данные:

- подходит под:
 - крестовую, шлицевую отвертки
 - под шестигранник 4 мм
- материал — цинковый сплав
- подходят заглушки 7049...

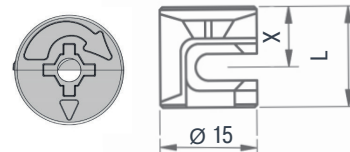

2.1. СТЯЖКИ ДЛЯ КОРПУСНОЙ МЕБЕЛИ

артикул	L, мм	L1, мм	упаковка, шт.
TE01FZ0006L34	34	11	2000
TE17FZ0615L34		15	1250

Шток эксцентрика
под евровинт

02

Технические данные:

- материал — металл

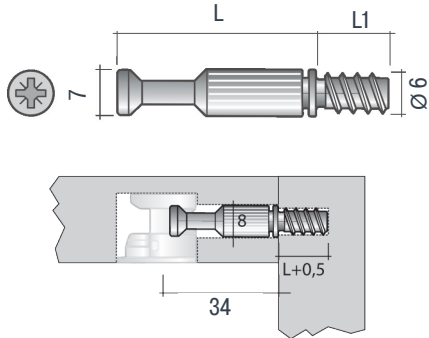

артикул	L, мм	шлиц	упаковка, шт.
TE03FZ000M634	34	под крест	2000

Шток
эксцентрика М6

Технические данные:

- материал — металл

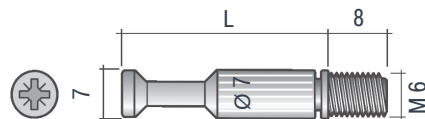

Примечание:

- к штоку необходим любой дюбель М6:
– арт. 7200/000...,
– арт. 7909/000/6.0

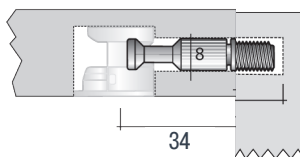

2.1. СТЯЖКИ ДЛЯ КОРПУСНОЙ МЕБЕЛИ

02

Шток эксцентрика

артикул	L, мм	Ø, мм	упаковка, шт.
TC01FZOASS034	11	7,5	2000
TC03FZOASS034	8	7,5	2000



К штоку TC03 необходим любой дюбель М6

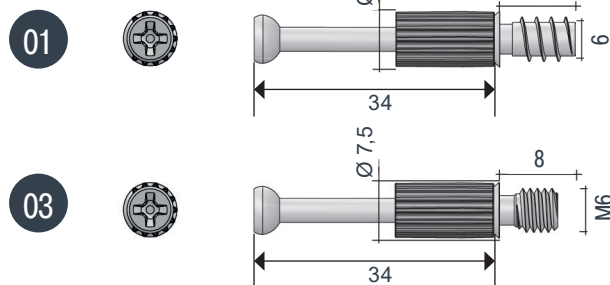

Шток эксцентрика разжимной

артикул	Ø, мм	l, мм	L, мм	упаковка, шт.
TE93FZOASS034	8	34	11	2000

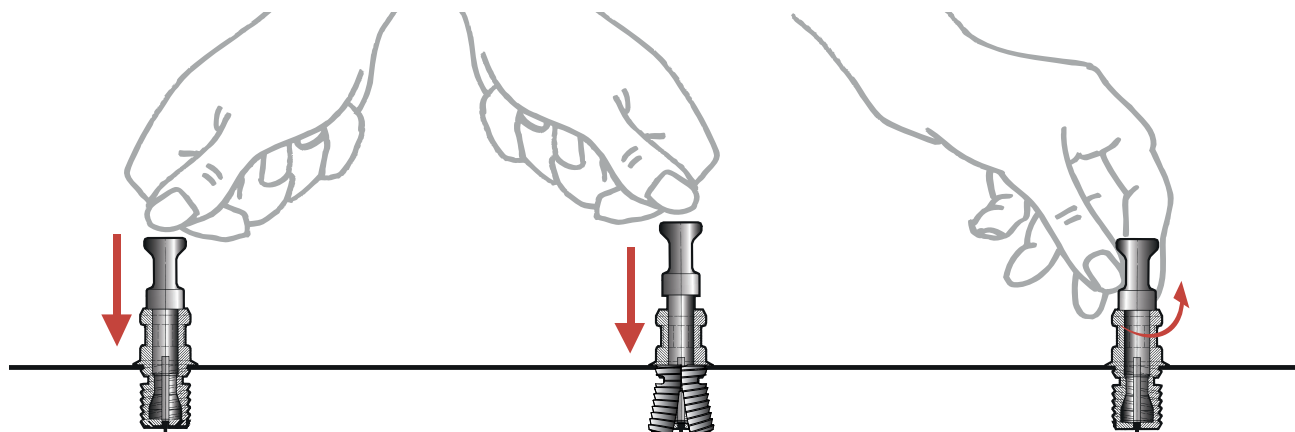
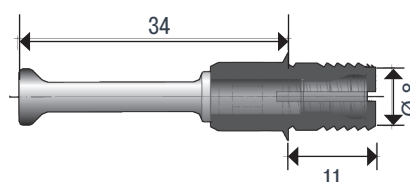

2.1. СТЯЖКИ ДЛЯ КОРПУСНОЙ МЕБЕЛИ

02

ВАРИАНТЫ ИСПОЛЬЗОВАНИЯ ЭКСЦЕНТРИКОВОЙ СТЯЖКИ D=15 ММ:

- соединение мебельных деталей с углом установки от 90° до 180°.
- применима со всеми эксцентриками d =15 мм

Комплектация, необходимая для эксцентриковой стяжки:

- эксцентрик d=15 мм:
 - для двустороннего штока - 2 шт.
 - для штока с дюбелем — 1 шт.

- соединительный угловой шток — 1 шт.
- к арт. te14... любой из дюбелей м6 — 1 шт.
- при необходимости заглушки для эксцентрика 7049/...
 - для двустороннего штока — 2 шт.
 - для штока с дюбелем — 1 шт.

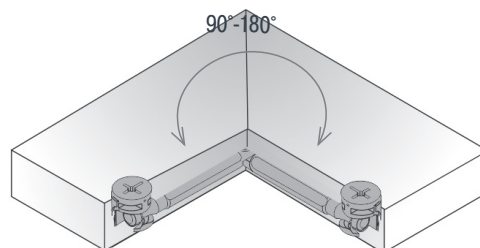

артикул	упаковка, шт.
TE13FZ0000744	1000

Шток эксцентрика двусторонний угловой

Технические данные:

- для углового торцевого соединения
- материал — металл

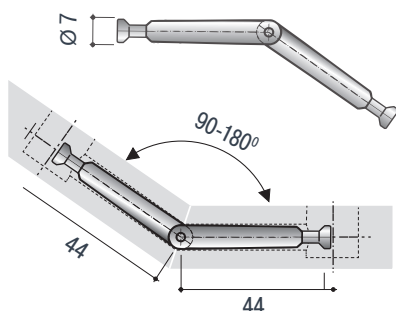

артикул	упаковка, шт.
7198/000/40.3/40.3	500

Шток эксцентрика двусторонний угловой

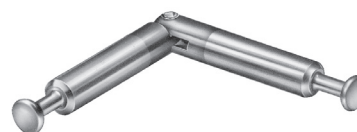
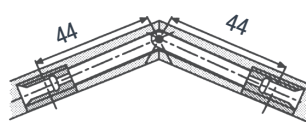
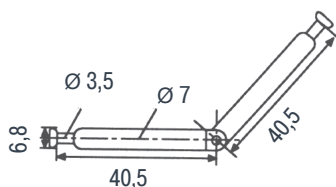

2.1. СТЯЖКИ ДЛЯ КОРПУСНОЙ МЕБЕЛИ

02

Шток эксцентрика угловой М6

артикул	Ø, мм	упаковка, шт.
TE14FZ0000744	7	1000

Технические данные:

- материал — металл

Примечание:

- к винту необходим любой дюбель М6

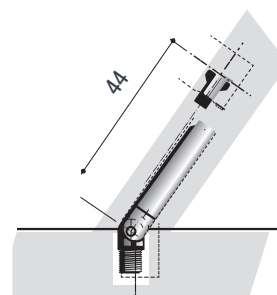

Шток эксцентрика двусторонний со стопорным кольцом

артикул	толщина ДСП, мм	L, мм	упаковка, шт.
TE11FZT000784	16	34	1000
TE41FZ0000784			

TE11



TE41



Технические данные:

- упор-ограничитель для быстрого и удобного монтажа
- со съемным кольцом
- материал — металл

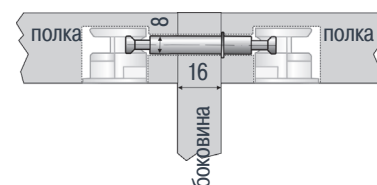
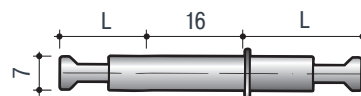

Шток эксцентрика двусторонний со стопорным кольцом

артикул	толщина ДСП, мм	длина, мм	упаковка, шт.
7274/000/30.0/46.0	16	46	1000

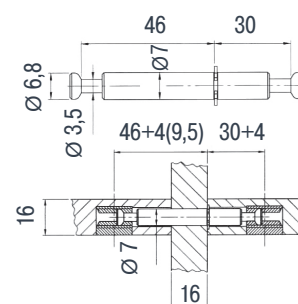
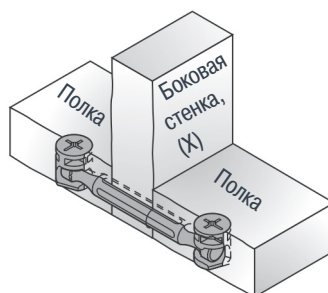

2.1. СТЯЖКИ ДЛЯ КОРПУСНОЙ МЕБЕЛИ

02

СТЯЖКА ЭКСЦЕНТРИКОВАЯ В ПЛАСТИКОВОМ КОРПУСЕ

Стяжка эксцентриковая, усиленная

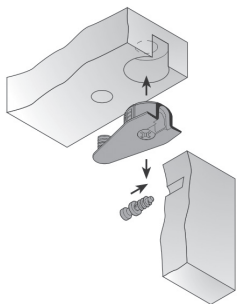

Стяжка эксцентриковая в пластиковом корпусе

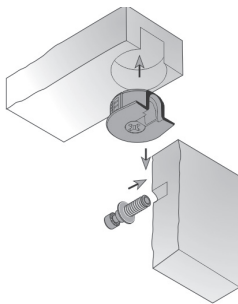

Фиксация стяжки

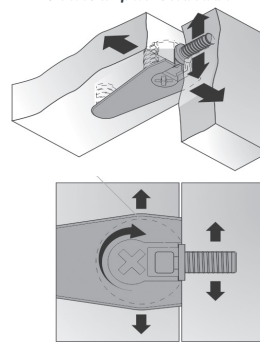

артикул	цвет	толщина ДСП, мм	упаковка, шт.
SE013	серый	16	3000
SE016	бук		
SE017	бежевый		
SE019	дуб		
SE01PB0SC0125	белый		
SE01PMASC0125	коричневый		
SE01PNESC0125	черный		
SE03PB0CC0175	белый	25	3000

Эксцентрик в пластиковом корпусе без бортика

Комплектация, необходимая для 1 эксцентриковой стяжки для полок:

- эксцентрик для полок — 1 шт.
- соединительный винт к эксцентрику — 1 шт.

Технические данные:

- материал:
 - корпус из пластика
 - эксцентрик из цинкового сплава

Монтаж полки:

- вертикальный
- горизонтальный

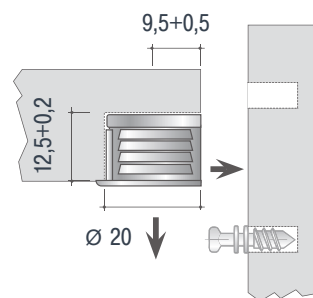
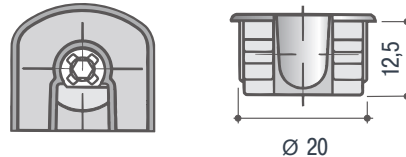

2.1. СТЯЖКИ ДЛЯ КОРПУСНОЙ МЕБЕЛИ

02

Эксцентрик с бортиком в пластиковом корпусе



артикул	цвет	толщина ДСП, мм	упаковка, шт.
SE047	бежевый	16	3000
SE04PB0CC0125	белый	16	3000
SE04PMA0C0125	коричневый	16	3000

Технические данные:

- материал:
 - корпус из пластика
 - эксцентрик из цинкового сплава
- монтаж полки:
 - вертикальный

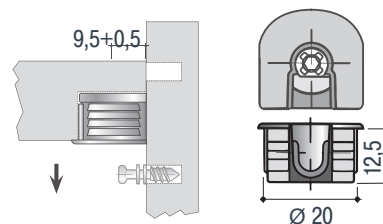

Шток эксцентрика в пластиковом корпусе



артикул	упаковка, шт.
TI01FZ0000612	5000

Технические данные:

- материал — металл

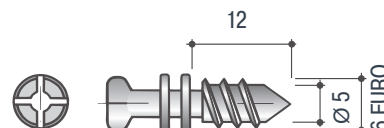

Шток эксцентрика в пластиковом корпусе М6



артикул	упаковка, шт.
TI04FZ0000608	5000

Технические данные:

- материал — металл

Примечание:

- к штоку необходим любой дюбель М6

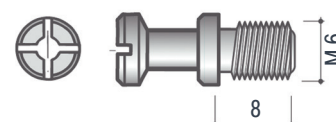

2.1. СТЯЖКИ ДЛЯ КОРПУСНОЙ МЕБЕЛИ

Шток двухсторонний "мама"

артикул	упаковка, шт.
T110FZ000M416	5000

Шток двухсторонний "папа"

артикул	упаковка, шт.
T109FZ000M416	5000

Технические данные:

- материал — металл

Для монтажа:

- к штоку необходимы "мама" + "папа" по 1 шт.

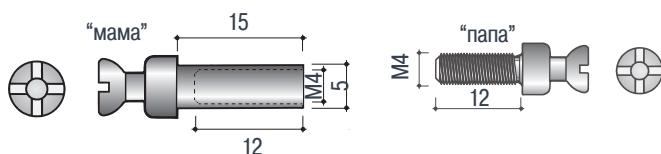
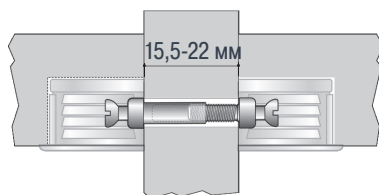

Шток двухсторонний

02



артикул	толщина ДСП, мм	цвет	упаковка, шт.
SE51ZNL00SC16	16	никель	1000

Эксцентрик в металлическом корпусе без бортика

Технические данные:

- материал — цинковый
- сплав
- монтаж полки:
 - вертикальный
 - горизонтальный

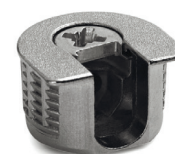
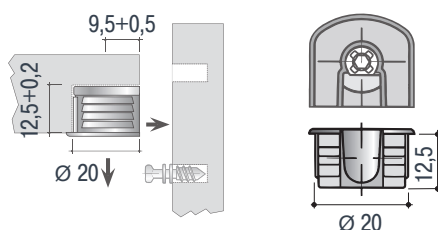

артикул	толщина ДСП, мм	цвет	упаковка, шт.
SE54ZNL00CC16	16	никель	1000

Эксцентрик в металлическом корпусе с бортиком

Технические данные:

- материал — цинковый сплав
- монтаж полки:
 - вертикальный

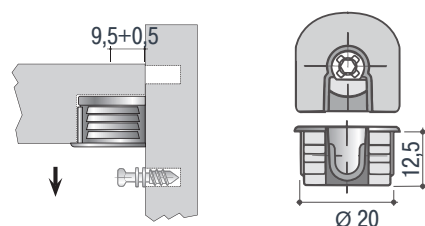

2.1. СТЯЖКИ ДЛЯ КОРПУСНОЙ МЕБЕЛИ

02

**Шток эксцентрика
в металлическом корпусе**

артикул	L, мм	упаковка, шт.
T117ZL0000611	11	5000
T118ZL0000675	7,5	5000

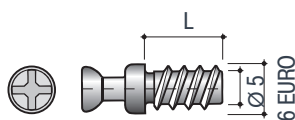

Технические данные:

- материал — цинковый сплав

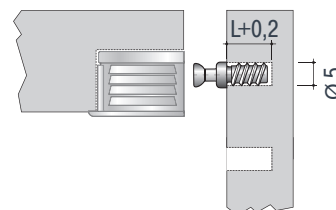

**Эксцентрик
в металлическом корпусе**

артикул	цвет	толщина ДСП, мм	упаковка, шт.
8045/074/16/12.5	никель	16	500

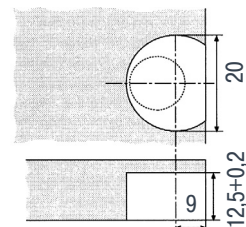
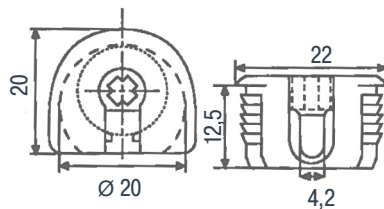

2.1. СТЯЖКИ ДЛЯ КОРПУСНОЙ МЕБЕЛИ

02

Эксцентрик в пластиковом корпусе

артикул	цвет	толщина ДСП, мм	упаковка, шт.
7047/680 AZ 21/16	белый	16	1000
7047/728 AZ 21/16	бежевый	16	1000
7047/732 AZ 21/16	темно-коричневый	16	1000

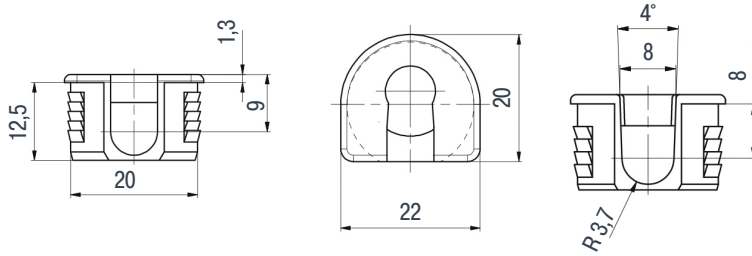

680



728



732



артикул	шлиц	упаковка, шт.
7124/000/7.0	под крест	1000

Шток эксцентрика

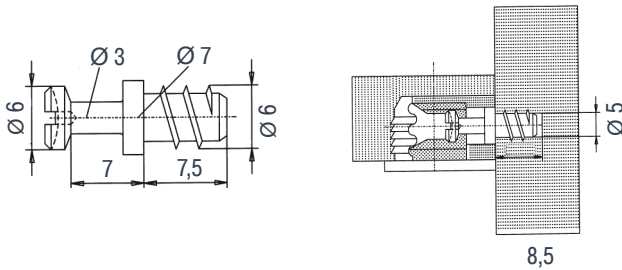

артикул	цвет	толщина ДСП, мм	упаковка, шт.
EC09ZZ0001075	цинк	15/16	5000

Эксцентрик D=10 мм

Технические данные:

- подходит под:
 - крестовую, шлицевую отвертки
 - под шестигранник 4 мм
- материал — цинковый сплав
- подходят заглушки арт. 7049...

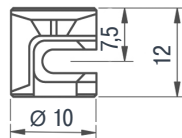

артикул	толщина ДСП, мм	упаковка, шт.
TE24FZ0006511	16-18	2500

Шток эксцентрика D=10 мм евровинт

Технические данные:

- материал — металл

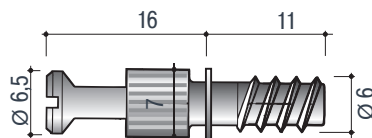

2.1. СТЯЖКИ ДЛЯ КОРПУСНОЙ МЕБЕЛИ

02

УСИЛЕННАЯ ЭКСЦЕНТРИКОВАЯ СТЯЖКА
D=35 мм:

- Усиленная стяжка предназначена для соединения массивных деталей толщиной от 22 мм. обеспечивает большую жесткость и прочность соединения по сравнению с другими стяжками. Отлично подойдет для соединения каркаса кровати

Комплектация, необходимая для эксцентриковой стяжки D=35 мм:

- 1 Усиленный эксцентрик D=35 мм — 1 шт.
- 2 Шток эксцентрика под дюбель М6/8 — 1 шт.
- 3 Любой дюбель М6/8 – 1 шт.
- 4 Заглушка усиленного эксцентрика – 1 шт.

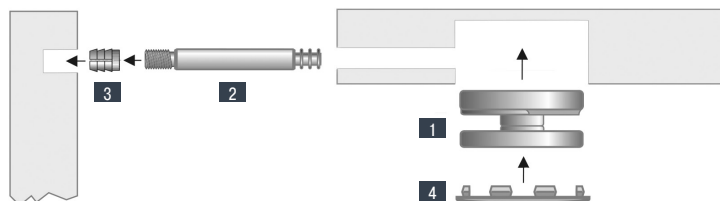
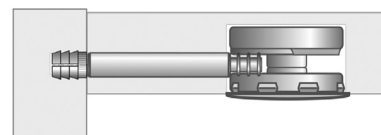

Усиленный эксцентрик
D=35 мм



артикул	цвет	упаковка, шт.
EC35ZL0000035	цинк	250

Технические данные:

- материал — цинковый сплав

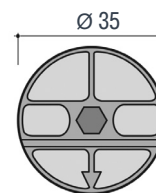
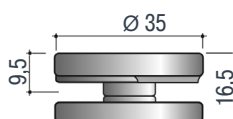

Шток усиленного эксцентрика М6/8



Технические данные:

- материал — металл

Примечание:

- к штоку необходим любой дюбель М6/8

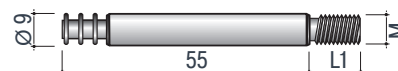

артикул	L1, мм	M	упаковка, шт.
TE71FZ00055M6	9	M6	1000
TE70FZ00055M8	11	M8	

Заглушка усиленного эксцентрика



Технические данные:

- материал — пластик

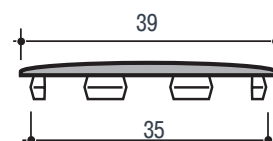

артикул	цвет	упаковка, шт.
CF135PB0000035	белый	2000

2.1. СТЯЖКИ ДЛЯ КОРПУСНОЙ МЕБЕЛИ

02

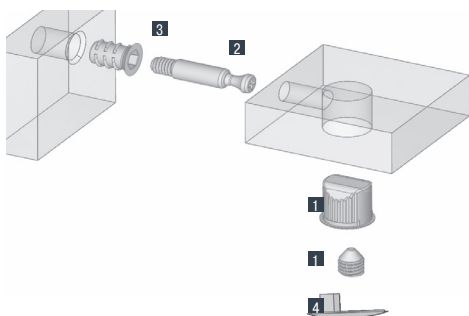
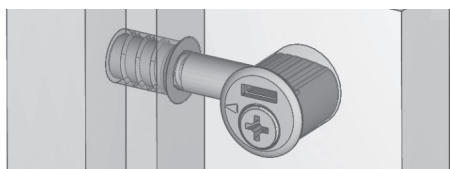

КОНИЧЕСКАЯ СТЯЖКА TRIO

- Предустоновленный винт в гайку конической стяжки Trio позволяет ускорить и упростить монтаж при сборке деталей мебели
- Стяжка легко разбирается за счет прочного соединительного винта с метрической резьбой.

Комплектация, необходимая для одной КОНИЧЕСКОЙ СТЯЖКИ TRIO

- 1 Гайка с винтом конической стяжки Trio — 1 шт.
- 2 Соедин. шток под дюбель М6 — 1 шт.
- 3 Любой пластиковый или металлический дюбель М6 — 1 шт.
- 4 Заглушка конической стяжки Trio — 1 шт.

артикул	толщина ДСП, мм	упаковка, шт.
BO97ZZ0000158	16	1000

Технические данные:

- материал — цинковый сплав

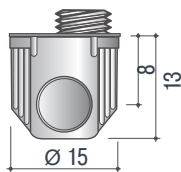
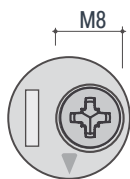

Гайка с винтом D=15 мм конической стяжки TRIO



артикул	упаковка, шт.
TF82FZ0000634	1250

Шток М6 конической стяжки D=15 мм TRIO

Технические данные:

- материал — металл

Примечание:

- к штоку необходим любой дюбель М6

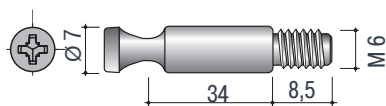

артикул	цвет	упаковка, шт.
CF80PB0000000	белый	10000

Заглушка конической стяжки TRIO

Технические данные:

- материал — пластик

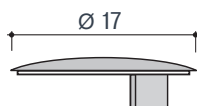

2.1. СТЯЖКИ ДЛЯ КОРПУСНОЙ МЕБЕЛИ

02

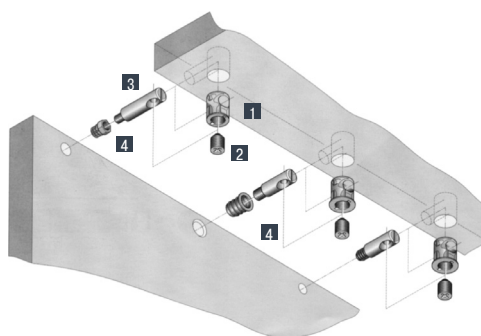

КОНИЧЕСКАЯ СТЯЖКА:

- Элементы конической стяжки изготовлены из металла — собирать и разбирать корпус можно многократно. Стяжка легко разбирается за счет прочного соединительного винта с метрической резьбой. Погрешность при сверлении может быть большей по сравнению с эксцентриковой стяжкой.

Комплектация, необходимая для одной конической стяжки:

- 1 гайка нужного диаметра конической стяжки — 1 шт.
 - 2 винт конической стяжки — 1 шт.
 - 3 шток под дюбель м6 — 1 шт.
 - 4 любой пластиковый или металлический дюбель м6 — 1 шт.
- * при необходимости, самоклеящаяся заглушка — 1 шт.

Гайка конической стяжки D=15 мм

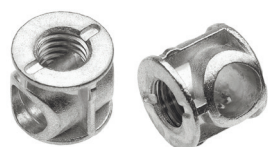

артикул	толщина ДСП, мм	упаковка, шт.
BO32ZZ0001508	16	2000

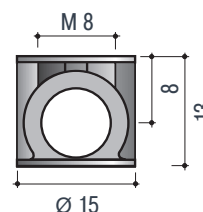
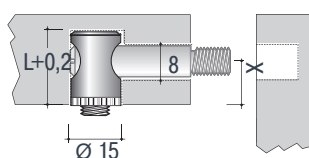

Технические данные:

- материал — металл

Винт под крест конической стяжки D=15 мм



артикул	упаковка, шт.
GR25ZZ0000086	10000

Технические данные:

- материал — цинковый сплав

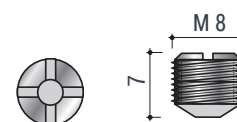

Шток конической стяжки D=15 мм



артикул	M	упаковка, шт.
TF18FZ0000750	M6	1000

Технические данные:

- материал — металл

Примечание:

- к штоку необходим любой дюбель М6

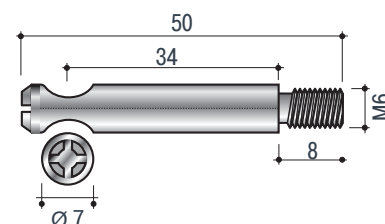

2.1. СТЯЖКИ ДЛЯ КОРПУСНОЙ МЕБЕЛИ

02

артикул	L, мм	X, мм	Ø, мм	толщина ДСП, мм	упаковка, шт.
BO04FZ0001013	13	8	10	16	2500
BO05FZ0001015	14	9		18	
BO25FZ0001016	16	11		22	
BO06FZ0010175	17,5	12,5		25	

Гайка конической стяжки
D=10 мм



Технические данные:

- материал — металл

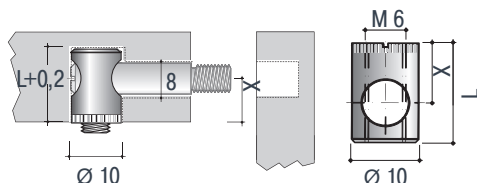

артикул	L, мм	ключ	упаковка, шт.
GR06FZ0000068	8		10000
GR10FZ0000069	9		
GR07FZ0000612	12		
GR14FZ	8		

Винт конической
стяжки D=10 мм



Технические данные:

- материал — металл

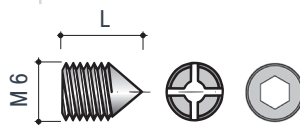

артикул	L, мм	X, мм	M	упаковка, шт.
TF02FZ0000736	35	20	M6	2000
TF04FZ0000745	45	30	M6	

Шток конической
стяжки D=10 мм



Технические данные:

- материал — металл

Примечание:

- к штоку необходим любой дюбель M6

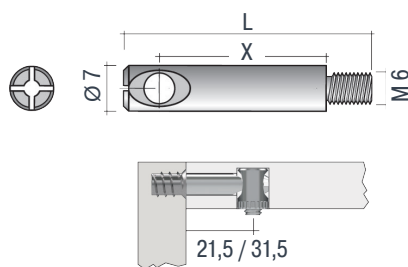

артикул	Ø, мм	упаковка, шт.
TFD60FZ000662	6	1000
TFD70FZ000042	7	

Соединительный винт
двухсторонний
стяжки конической

Технические данные:

- материал — металл

Примечание:

- используется для соединения двух деталей перпендикулярно третьей

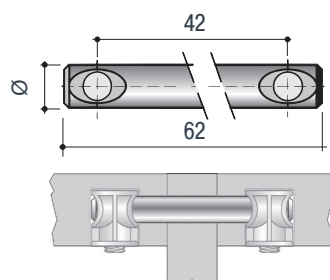

02

СТЯЖКА «БОЧОНОК»

- стяжка повышенной прочности предназначена для стягивания массивных деталей.

Особенности:

- фиксация стяжки с торцевой стороны корпуса.
- в присадке необходима точность.

Комплектация, необходимая для одной стяжки «Бочонок»

- 1 гайка «бочонок» — 1 шт.
- 2 винт м6 с потайной головкой — 1 шт.
- 3 заглушка арт. CF40... для гайки «бочонок» — 1 шт.
- 4 заглушка арт. CF40... для винта — 1 шт.

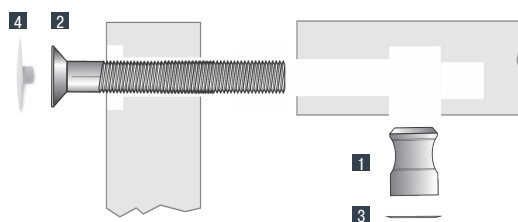
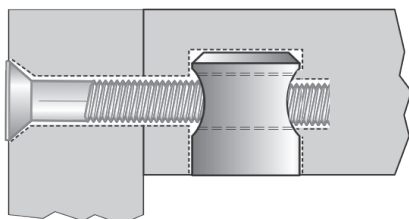

Гайка «Бочонок» под шлиц

артикул	L, мм	X, мм	толщина ДСП, мм	упаковка, шт.
BA06FZ0001310	13	8	16	2500
BA02FZ0001410	14	9	18	2500

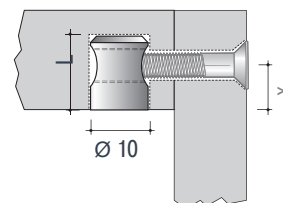
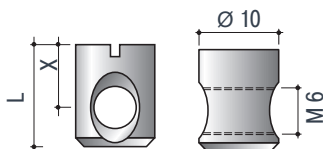

Технические данные:

- материал — металл

Винт стяжки «Бочонок» М6



артикул	L, мм	упаковка, шт.
VG03FZ00001260	60	10000
VG12FZ0000680	80	10000

Технические данные:

- материал — металл

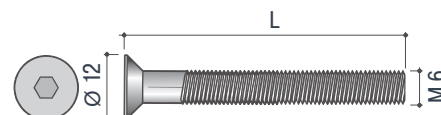

2.1. СТЯЖКИ ДЛЯ КОРПУСНОЙ МЕБЕЛИ

02

артикул	Ø, мм	упаковка, шт.
7909/000/6.0	8	1000

Дюбель металлический с распорным шариком

Технические данные:

- материал – латунь

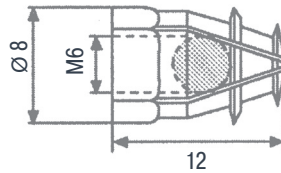

артикул	L, мм	D, мм	Ø, мм	упаковка, шт.
BU12OL0000812	12	8	M6	5000
BU99OL00000M8	18	10	M8	2500

Дюбель металлический с распорным шариком

Технические данные:

- материал — латунь

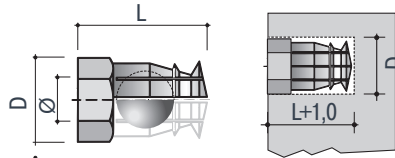

артикул	L, мм	Ø, мм	упаковка, шт.
BU01ZL00013M6	13	M6	10000
BU05ZL00015M8	15	M8	5000
BU03ZL00017M6	17	M6	5000

Дюбель металлический винчиваемый M6 и M8

Технические данные:

- материал — цинковый сплав

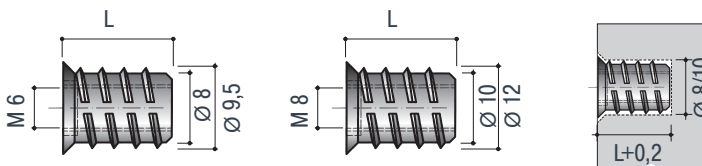

артикул	L, мм	упаковка, шт.
BU15FZT0015M8	15	2000

Дюбель металлический винчиваемый M8

Технические данные:

- материал — металл

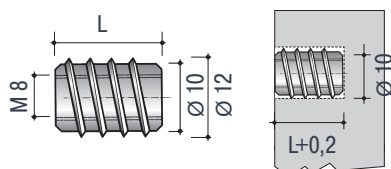

2.1. СТЯЖКИ ДЛЯ КОРПУСНОЙ МЕБЕЛИ

02

Дюбель пластиковый

артикул	L, мм	Ø, мм	Ø 1, мм	M, мм	упаковка, шт.
BU11PN0000910	11,5	8	9	M4	5000
BU61PN0000910				M6	5000
BU18PN0001111	11	10	11	M6	5000



Технические данные:

- материал — пластик

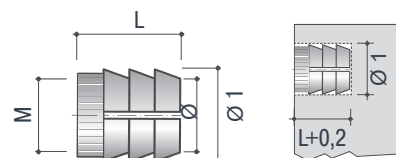

Дюбель пластиковый М6

артикул	D, мм	упаковка, шт.
7200/000/8/11	8	1000



Технические данные:

- материал — пластик

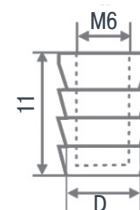

Дюбель пластиковый М4

артикул	цвет	длина, мм	упаковка, шт.
7206/000/8.0/11	белый	11	1000

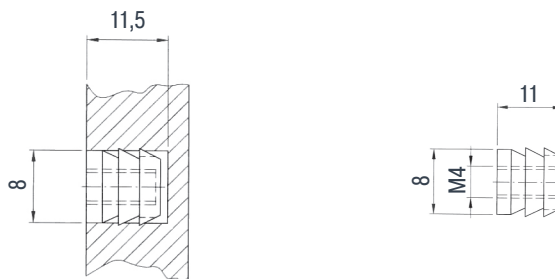

2.1. СТЯЖКИ ДЛЯ КОРПУСНОЙ МЕБЕЛИ

02

артикул	L, мм	упаковка, шт.
BU17PN0000595	9,5	10000

Дюбель пластиковый
под саморез

Технические данные:

- материал — пластик

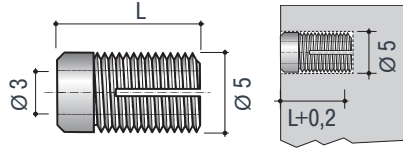

артикул	L, мм	упаковка, шт.
7210/000/13	13	1000

Дюбель пластиковый

Примечание:

- Дюбель используется с шурупом Unix и шурупом ABC-SPAX

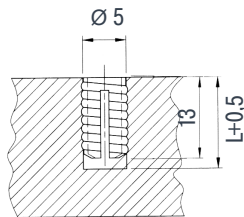

артикул	материал	L, мм	упаковка, шт.
KOLEK 8X30/H	береза	30	5000
KOLEK 8X40 BIRCH	бук	40	2000

Шкант деревянный
калиброванный

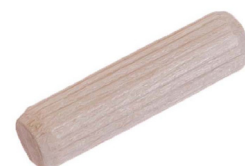
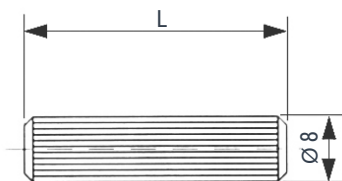

2.1. СТЯЖКИ ДЛЯ КОРПУСНОЙ МЕБЕЛИ

02

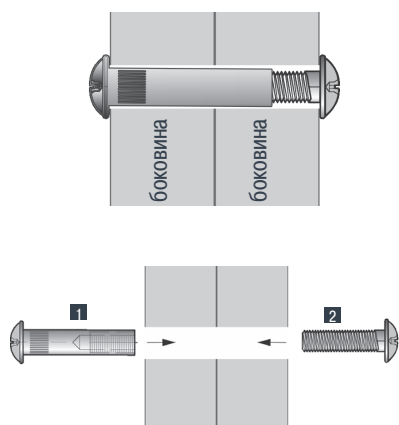

СТЯЖКА МЕЖСЕКЦИОННАЯ

- стяжка межсекционная используется при сборке мебели для стягивания между собой различных деталей, шкафов и других изделий, преимущественно из ДСП позволяет, при необходимости выровнять "общие линии" гарнитура.
- межсекционные стяжки просты в установке и имеют сборно-разборную конструкцию. при необходимости их можно нарастить используя дополнительные цилиндры.

Комплектация, необходимая для одной межсекционной стяжки:

- 1 стяжка межсекционная М 6 "мама" — 1 шт.
- 2 стяжка межсекционная М 6 "папа" — 1 шт.
- 3 Цилиндр с внутренней резьбой М6 для наращивания стяжки — 1 шт.

Стяжка межсекционная М6 "мама"



артикул	цвет	упаковка, шт.
VF03FBRBL0830	бронза	1500
VF03FNLBL0830	никель	1500

Технические данные:

- материал — металл

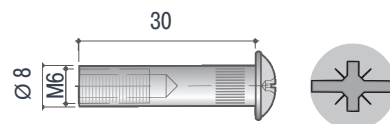

Стяжка межсекционная М6 "папа"



артикул	цвет	L, мм	упаковка, шт.
VC05FBRBL0615	бронза	14	3000
VC05FNLBL0615	никель	14	3000
VC06FNLBL0625	никель	25	2500

Технические данные:

- материал — металл

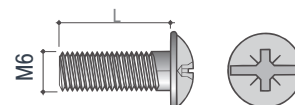

Цилиндр с внутренней резьбой М6 для наращивания стяжки



артикул	цвет	L, мм	упаковка, шт.
TV06FZT000818	никель	18	4000

Технические данные:

- материал — металл



2.1. СТЯЖКИ ДЛЯ КОРПУСНОЙ МЕБЕЛИ

02

СТЯЖКИ МЕЖСЕКЦИОННЫЕ С НАРАЩИВАНИЕМ

- Применима для соединения более толстых деталей.

Комплектация, необходимая для одной межсекционной стяжки с наращиванием:

- 1 Стяжка межсекционная М 4 "папа" — 2 шт.
- 2 Стяжка межсекционная М 4 "мама" — 1 шт.
- 3 Цилиндр с внутренней резьбой М4 для наращивания стяжки — 1 шт.

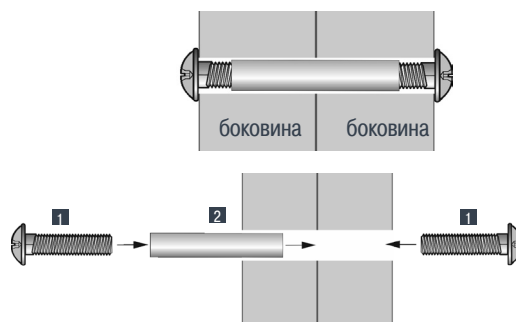

артикул	цвет	упаковка, шт.
VF01FBRBL0527	бронза	2000
VF01FNLBL0527	никель	2000

Стяжка межсекционная М4 "мама"

Технические данные:

- материал — металл

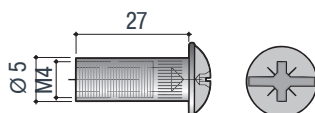

артикул	цвет	L, мм	упаковка, шт.
VC01FBRBL0415	бронза	15	5000
VC01FNLBL0415	никель	15	5000
VC03FNLBL0425	никель	25	4000

Стяжка межсекционная М4 "папа"

Технические данные:

- материал — металл

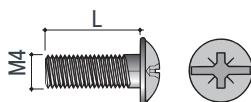

артикул	цвет	L, мм	упаковка, шт.
TV01FZT000515	никель	15	10000
TV03FZT000525		25	5000
TV10FZT000541		41	2000

Цилиндр с внутренней резьбой М4 для наращивания стяжки

Технические данные:

- материал — металл

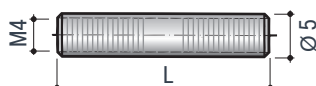

2.1. СТЯЖКИ ДЛЯ КОРПУСНОЙ МЕБЕЛИ

02

Стяжка для рамы кровати



артикул	упаковка, шт.
AL11FZ0000000	80

Технические данные:
• материал — металл

Цокольная кроватная стяжка

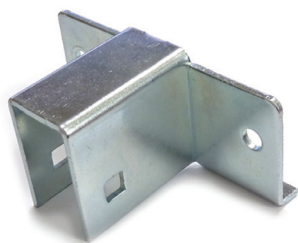

артикул	цвет	толщина цоколя, мм	упаковка, шт.
PM/ZCL/01	цинк	19	1000

- 1 Внешняя сторона кровати
- 2 Цоколь кровати
- 3 Цокольная кроватная стяжка
- 4 Барашковая гайка
- 5 Соединительный винт

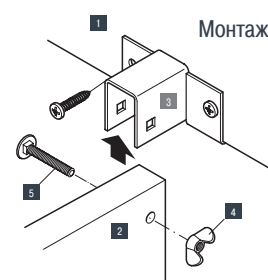

Соединительный винт



артикул	цвет	D, мм	упаковка, шт.
SZG M6x40 ZN-B	цинк	M6	1000

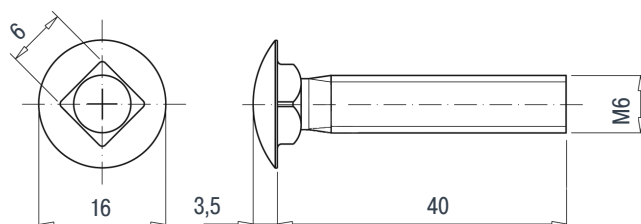

Барашковая гайка



артикул	цвет	D, мм	упаковка, шт.
NMOT M6 ZN-B	цинк	M6	100

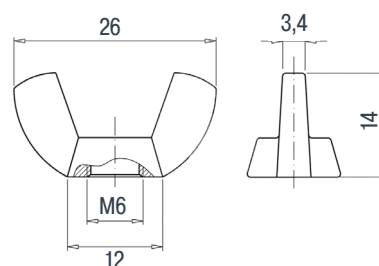

2.2. ВИНТЫ, ШУРУПЫ, КОНФИРМАТЫ

02

артикул	d, мм	L, мм	L1, мм	упаковка, шт.
KON 7.0X50KBO	7,0	48	8	1000

Евровинт с головкой под крестовую отвертку

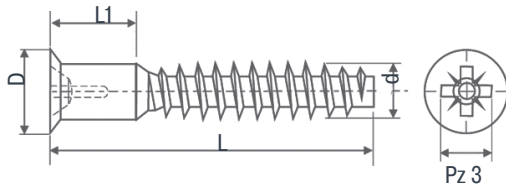

Примечание:

- при необходимости используйте заглушки

артикул	d, мм	L, мм	L1, мм	D, мм	S, мм	упаковка, шт.
KON 5.0X50 IB	5,0	50	7	7,5	3	1000
KON 6.4X50 IB	6,4	50	7	9,5	4	1000
KON 7.0X50 IB	7,0	50	7	10,5	4	1000
KON 7X70 IB/900	7,0	70	8	10,5	4	1000

Евровинт с головкой под шестигранный ключ

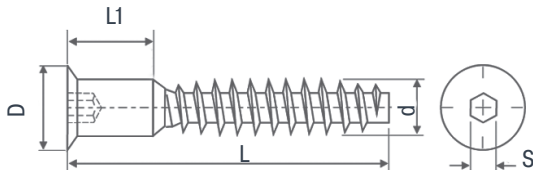

артикул	d, мм	L, мм	D, мм	упаковка, шт.
ES 6.0X13 B	6,0	13	7,0	10000
ES 6.3X13 KB	6,3	13	8,0	10000

Евровинт

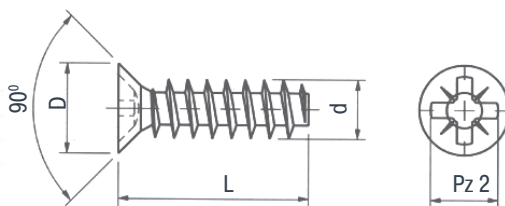

Примечание:

- при необходимости используйте заглушки

02



Высокотехнологичный шуруп экстра - класса

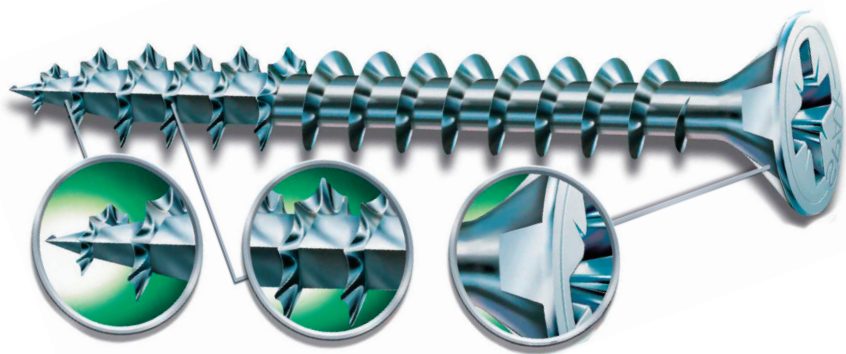

Преимущества:

- 1** Четырёхгранное самосверлящее острие обеспечивает мгновенный захват – не требует предварительного сверления.
- 2** Оптимизированный многогранный профиль:
 - обеспечивает быстрое и надежное завинчивание;
 - волокна обрезаются, исключая замятие и расщепление древесины даже на незначительных расстояниях от края.
- 3** Многогранная головка обеспечивает зенкование в древесине, утапливая шуруп полностью.

Сделано в Германии

1

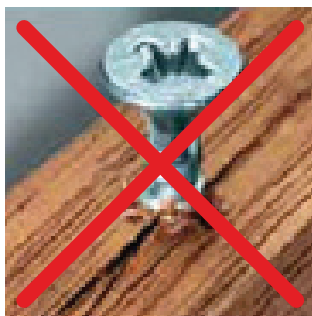

2

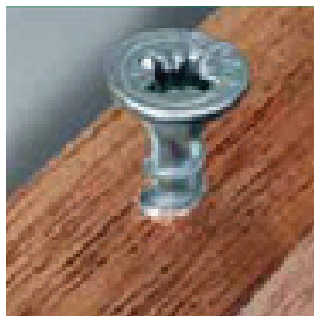

3



2.2. ВИНТЫ, ШУРУПЫ, КОНФИРМАТЫ

Шуруп ABC-SPAX

02

артикул	цвет	d, мм	L, мм	упаковка, шт.
1030/001/4.0/17	цинк	4	17	1000

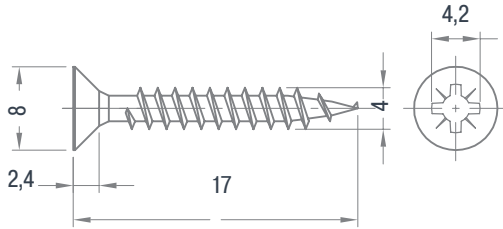

артикул	d, мм	L, мм	D, мм	упаковка, шт.
US03.5X013-US-PZ-B	3,5	13	7,0	10000
US03.5X016-US-PZ-B	3,5	16	7,0	10000
US 3.5X30 KB-A	3,5	30	7,0	10000
US04.0X016-US-PZ-B	4,0	16	8,0	10000
US04.0X020-US-PZ-B	4,0	20	8,0	10000
US 4.0X25 KB	4,0	25	8,0	10000
US04.0X030-US-PZ-B	4,0	30	8,0	10000
U04.0X035-US-PZ-B	4,0	35	8,0	10000

Шуруп Unix, оцинкованный

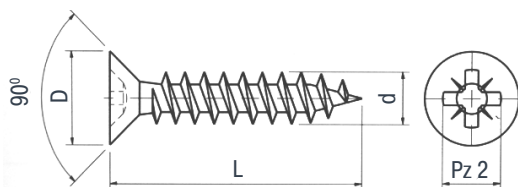

2.3. КРЕПЛЕНИЯ ЗАДНИХ СТЕНОК, ВИТРАЖЕЙ, ПРОЧИЙ КРЕПЕЖ

02

Уголок металлический



артикул	упаковка, шт.
PM/КР/01	500



Стяжка для столешницы



артикул	L, мм	упаковка, шт.
7787/001/6/150	150	200
7787/001/6/65	65	200

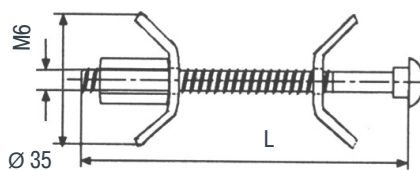

Крепление для деревянной панели

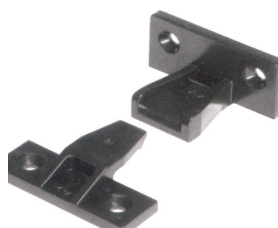

артикул	цвет	упаковка, кпл.
21.0915	черный	100

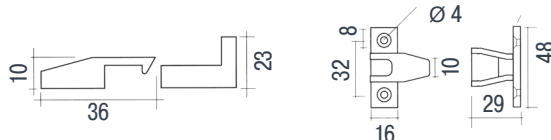
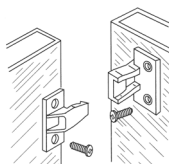

Профиль для крепления стекла, витражей

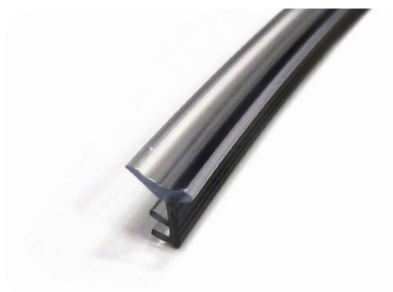

артикул	цвет	упаковка, п/м
780070-9101	прозрачный	500

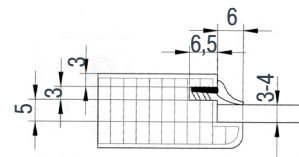
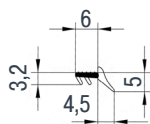

Технические данные:

- профиль из ПВХ используется для рамочных фасадов из древесных материалов (ДСП, МДФ, массив...) для крепления стекла, витражей толщиной 3-4 мм.
- при монтаже устанавливается в паз по всему периметру рамочного профиля

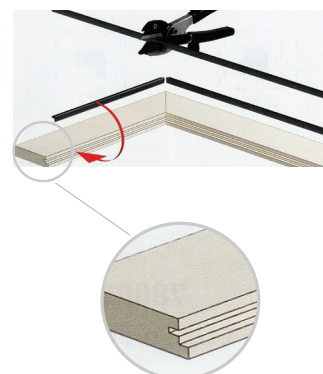

2.3. КРЕПЛЕНИЯ ЗАДНИХ СТЕНОК, ВИТРАЖЕЙ, ПРОЧИЙ КРЕПЕЖ

артикул	цвет	упаковка, шт.
1001/...	в ассортименте*	100

Крепежный уголок

02

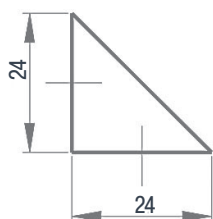

728

бежевый



680

белый

артикул	цвет	толщина, мм	упаковка, шт.
DD1E014BG1Z1	цинк	2	100

Крепежная соединительная пластина

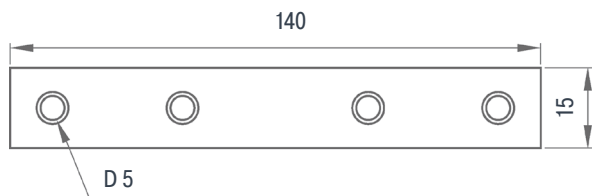

2.4. ЗАГЛУШКИ

02

Заглушка для технологических отверстий



Технические данные:

- материал — пластик

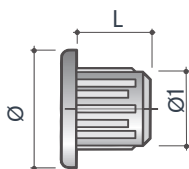

артикул	цвет	Ø1, мм	L, мм	Ø, мм	упаковка, шт.
CF01PACERO000	бежевый	5	5	8	10000
CF01PBIANCA00	белый	5	5	8	10000
CF01PCILIEGIO	вишня	5	5	8	10000
CF01PMARRONE0	коричневый	5	5	8	10000
CF01PNERA0000	черный	5	5	8	10000
CF02PACERO000	бежевый	8	8	12	5000
CF02PBIANCA00	белый	8	8	12	5000
CF02PFRASSINO	ясень	8	8	12	5000
CF02PMARRONE0	коричневый	8	8	12	5000
CF03PACERO000	бежевый	10	8	14	5000
CF03PBIANCA00	белый	10	8	14	5000
CF03PCILIEGIO	вишня	10	8	14	5000
CF03PMARRONE0	коричневый	10	8	14	5000



вишня



белый



ясень



коричневый



черный



бежевый

Заглушка для технологических отверстий



артикул	цвет	диаметр, мм	упаковка, шт.
7805/645/5/8	серый	5	1000
7805/677/5/8	черный	5	1000
7805/680/5/8	белый	5	1000
7805/728/5/8	бежевый	5	1000
7805/733/5/8	светлый дуб	5	1000
7805/753/5/8	вишня	5	1000

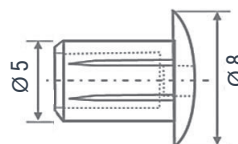

серый



черный



белый



бежевый



светлый дуб



вишня

артикул	цвет	упаковка, шт.
7049/645	светло-серый	1000
7049/651	темно-серый	1000
7049/677	черный	1000
7049/680	белый	1000
7049/728	бежевый	1000
7049/732	темно-коричневый	1000

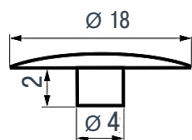

Заглушка эксцентрика 7303

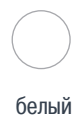

артикул	цвет	упаковка, шт.
46366	белый	1000

Заглушка винта «Евро»
под крестовой шлиц

артикул	цвет	диаметр, мм	упаковка, шт.
TF.01.0406.05.061	черный	60	100

Заглушка для кабель-канала

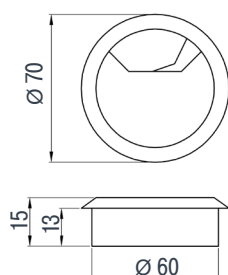

02

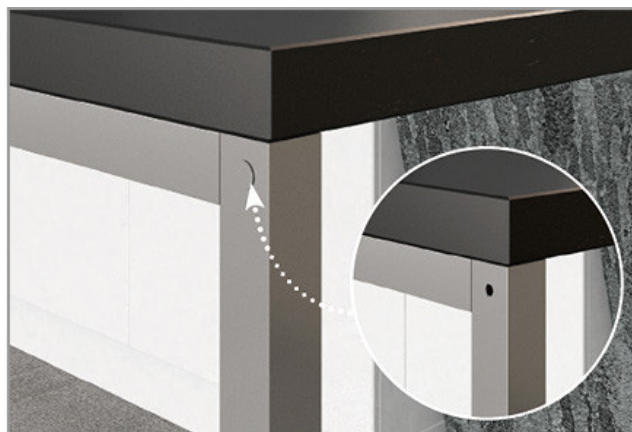

**Заглушки
самоклеющиеся,
диаметр 13мм**

артикул	цвет	диаметр, мм	упаковка, шт.
CF40...	см. таблицу	13	2000

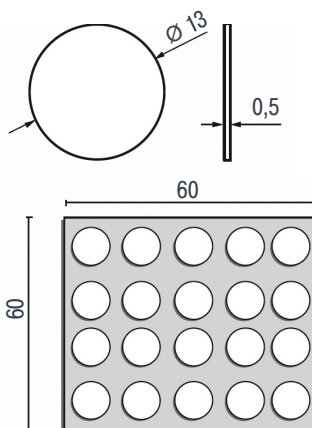
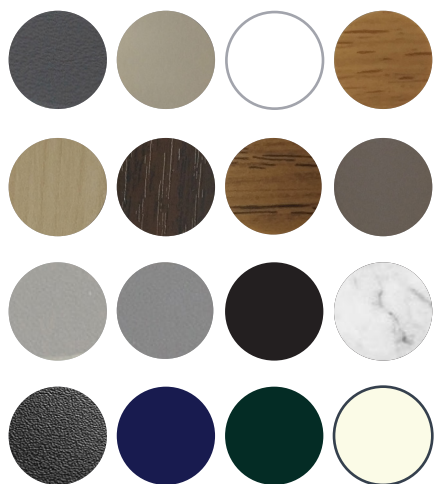

Примечание:

- клеевая основа 3М
- 20шт на листе

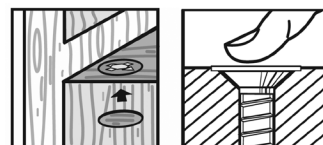

**Заглушки
самоклеющиеся,
диаметр 20мм**

артикул	цвет	диаметр, мм	упаковка, шт.
CF60...	см. таблицу	20	900

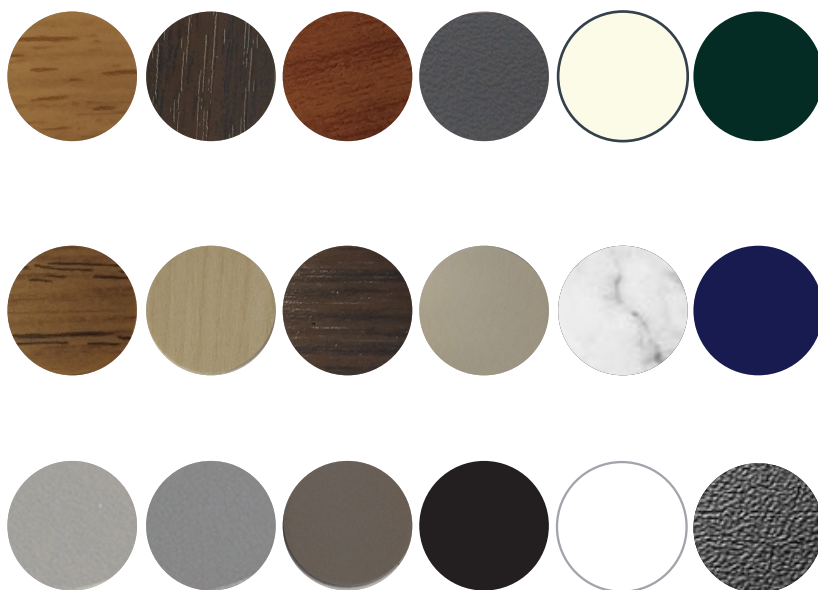

Примечание:

- клеевая основа 3М
- 15шт на листе

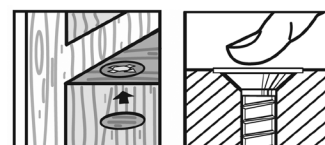
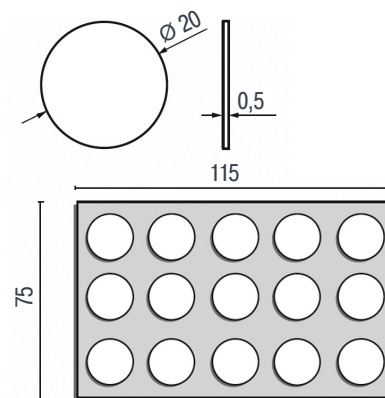

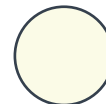
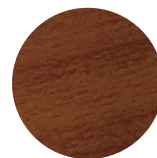
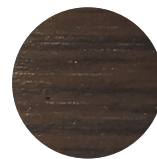
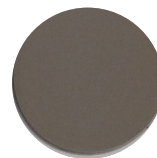
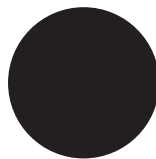
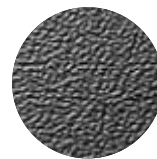
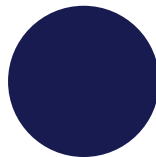
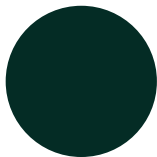
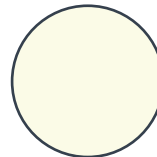
Цвета заглушек самоклеящихся,
диаметр 13ммCF40.94052
антрацитCF40.18052
бежевыйCF40.13982
белыйCF40.6077
букCF40.4692
дубCF40.9876
слоновая костьCF40.260
кленCF40.93336
под алюминийCF40.94121
серый пыльныйCF40.5107
тортораCF40.657
черныйCF40.12081
мраморCF40.670
черный шагреньCF40.69083
темно-синийCF40.78577
темно-зеленыйЦвета заглушек самоклеящихся,
диаметр 20ммCF60.94052
антрацитCF60.18052
бежевыйCF60.13982
белыйCF60.6077
БукCF60.6074PLR2
венгеCF60.9049
вишняCF60.4692
дубCF60.260
кленCF60.4843
красное деревоCF60.93336
под алюминийCF60.94121
серый пыльныйCF60.5107
тортораCF60.657
черныйCF60.12081
мраморCF60.670
черный шагреньCF60.69083
темно-синийCF60.78577
темно-зеленыйCF40.9876
слоновая кость

2.5. КРЕПЛЕНИЯ ЗЕРКАЛ

02

Держатель для зеркал

артикул	цвет	толщина зеркала (В), мм	упаковка, шт.
7728.700/4	прозрачный	4	1000
7737.700/5	прозрачный	5	1000

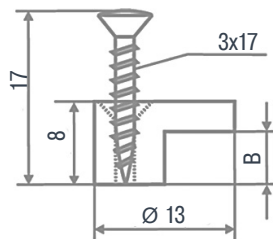

Держатель для зеркала

артикул	цвет	толщина зеркала (В), мм	упаковка, шт.
FS02PT0000000	прозрачный	4	5000

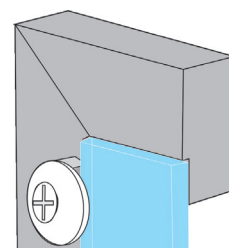
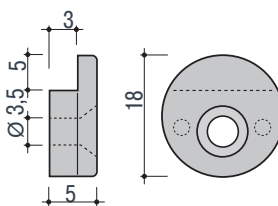

Двухсторонний скотч VITO для зеркал

артикул	размеры (ШxТ), мм	длина бобины, м
SS70.PBR1	19x1,2	66



Рекомендации по применению скотча для крепления зеркал:

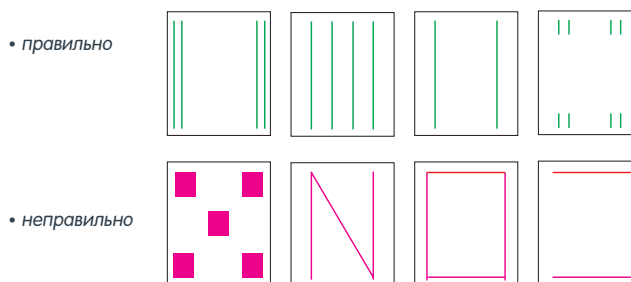

2.6. ДЕРЖАТЕЛИ СТЕКЛЯННЫХ ПОЛОК

02

Полкодержатель
для стеклянных полок

артикул	цвет	упаковка, шт.
MV33ZT	чёрный никель	1000
MV34ZT		
MV50ZT		
MV33ZNL000020	никель	1000
MV34ZNL000020		
MV50ZNL00CV005		
MV64ZNL	никель	2500

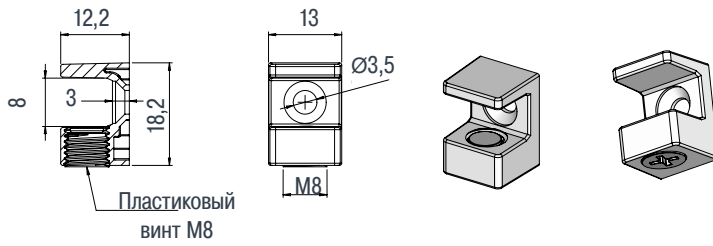

MV33ZT

MV33ZNL

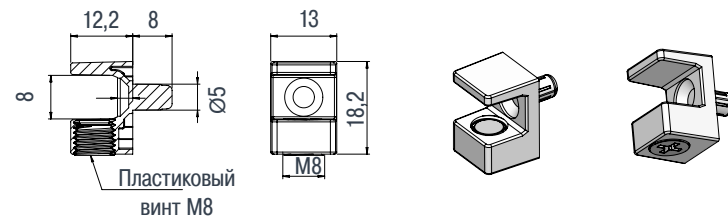

MV34

MV34ZNL

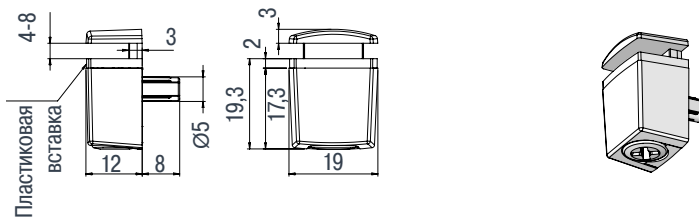

MV50ZT

MV50ZNL

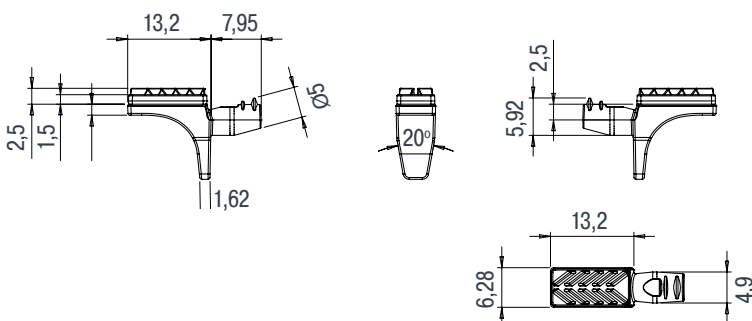

MV64ZNL



2.6. ДЕРЖАТЕЛИ СТЕКЛЯННЫХ ПОЛОК

02

Полкодержатель с присоской для стеклянных полок

артикул	цвет	упаковка, шт.
MV03ZBRCV0005	бронза	2000
MV03ZNLCV0005	никель	2000

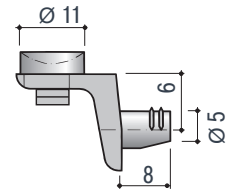
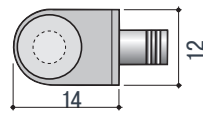

Полкодержатель с присоской для стеклянных полок

артикул	цвет	упаковка, шт.
TD01.0206.08.064	никель	1000

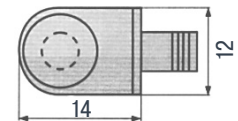
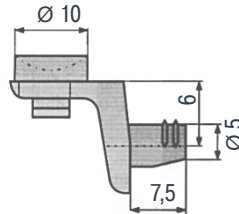

Полкодержатель для стеклянных полок 5-8 мм

артикул	цвет	толщина стекла, мм	упаковка, шт.
MV08ZNL000005	никель	5-8	1000

Технические данные:

- материал — цинковый сплав

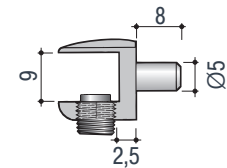
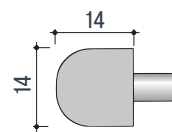
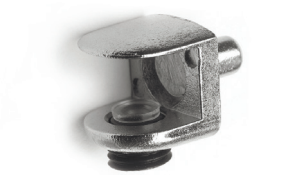

Полкодержатель с присоской для стеклянных полок

артикул	цвет	упаковка, шт.
MV01ZNL000005	никель	2500

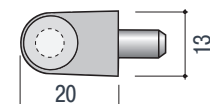
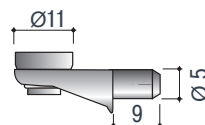

2.6. ДЕРЖАТЕЛИ СТЕКЛЯННЫХ ПОЛОК

02

артикул	цвет	упаковка, шт.
PK 5.0X16 В+К/М	никель/прозрачный	1000

Полкодержатель
для стеклянных полок

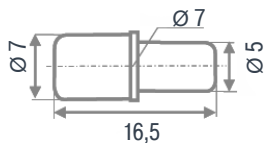

артикул	цвет	упаковка, шт.
MV02PT0000013	прозрачный	10000

Полкодержатель
для стеклянных полок
с присоской

Примечание:

- к полкодержателю необходим шток, арт. SP03FZ000521

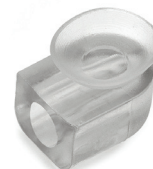
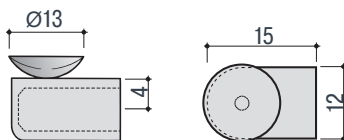

артикул	цвет	упаковка, шт.
SP03FZ000521	никель	5000

Шток крепления
полкодержателя MV02

Примечание:

- применим с полкодержателем, арт. MV02PT0000013

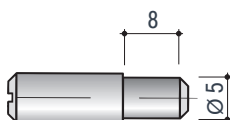

артикул	цвет	упаковка, шт.
80557 20	прозрачный	100

Полкодержатель
для стеклянных полок
с присоской

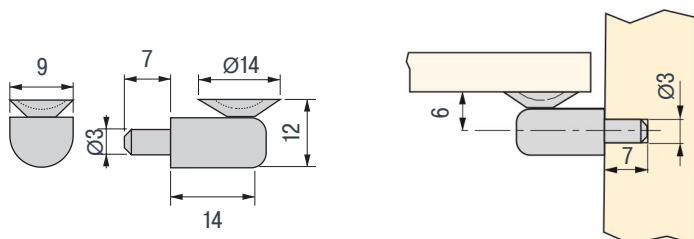

2.7. ДЕРЖАТЕЛИ ДЕРЕВЯННЫХ ПОЛОК

02

Полкодержатель Flipper для деревянных полок

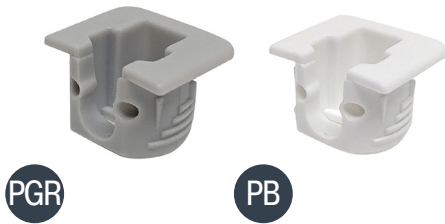

артикул	Цвет	Для ДСП, мм	D, мм	упаковка, шт.
SI20PGR0000015	серый	16	15	10000
SI20PB0000015	белый		15	10000

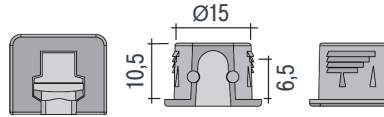

Необходимо использовать арт. PV21/PV23

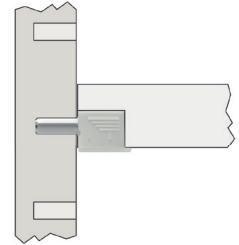

Шток для полкодержателя Flipper, цинк



артикул	L, мм	D, мм	упаковка, шт.
PV21FZ0000012	12	5	2500

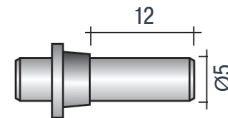

Шток-евровинт для полкодержателя Flipper, цинк



артикул	L, мм	M, мм	упаковка, шт.
PV23FZ000116L	11	6	2500

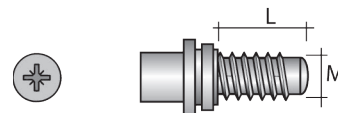

Полкодержатель DUO для деревянных и стеклянных полок



Лицевая часть полкодержателя

артикул	цвет	материал	упаковка, шт.
DUOPT00002721	прозрачный	пластик	1000

Базовая часть полкодержателя с креплением

артикул	цвет	материал	упаковка, шт.
DUOZNL0002721	никель	цинковый сплав	1000

Примечание:

- для комплекта полкодержателя необходима:
 - Лицевая часть, арт. DUOPT00002721
 - Базовая часть с креплением, арт. DUOZNL0002721

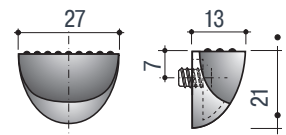

2.7. ДЕРЖАТЕЛИ ДЕРЕВЯННЫХ ПОЛОК

02

Полкодержатель SI03 для деревянных полок с фиксацией

артикул	цвет	толщина ДСП, мм	упаковка, шт.
SI033	серый	16	5000
SI036	бук	16	5000
SI037	бежевый	16	5000
SI03PB0000020	белый	16	5000
SI03PMA0000020	коричневый	16	5000
SI03PNE0000020	черный	16	5000

Технические данные:

- материал — пластик

Примечание:

- к полкодержателю необходим винт, арт. VE88FZ0000069

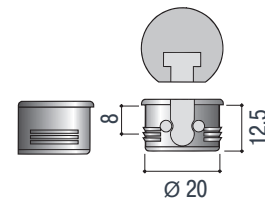

33



36



37



PB



PMA



PNE

артикул	упаковка, шт.
VE88FZ0000069	5000

Евровинт для полкодержателя SI03

Технические данные:

- материал — металл

Примечание:

- применим с полкодержателем, арт. SI03...

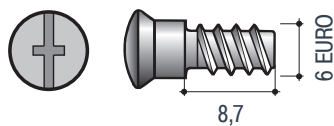

2.7. ДЕРЖАТЕЛИ ДЕРЕВЯННЫХ ПОЛОК

02

Полкодержатель для ДСП с фиксацией

артикул	цвет	D, мм	упаковка, шт.
...0951	в ассортименте*	5	250

01

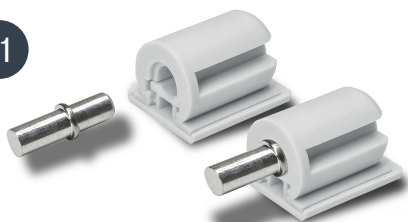

белый

11

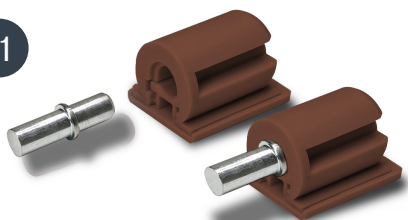

коричневый

51

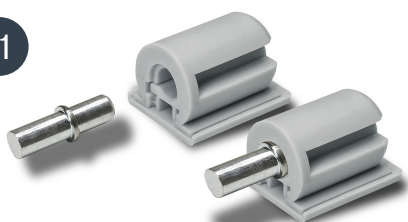

светло-серый

71

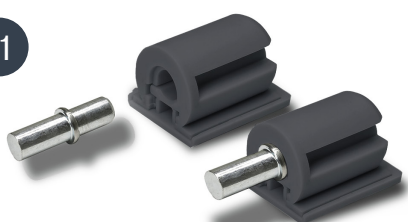

тёмно-серый

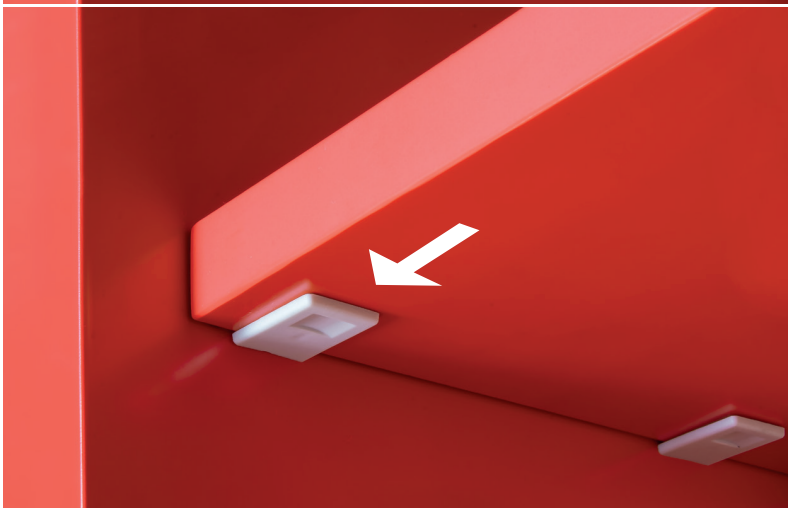
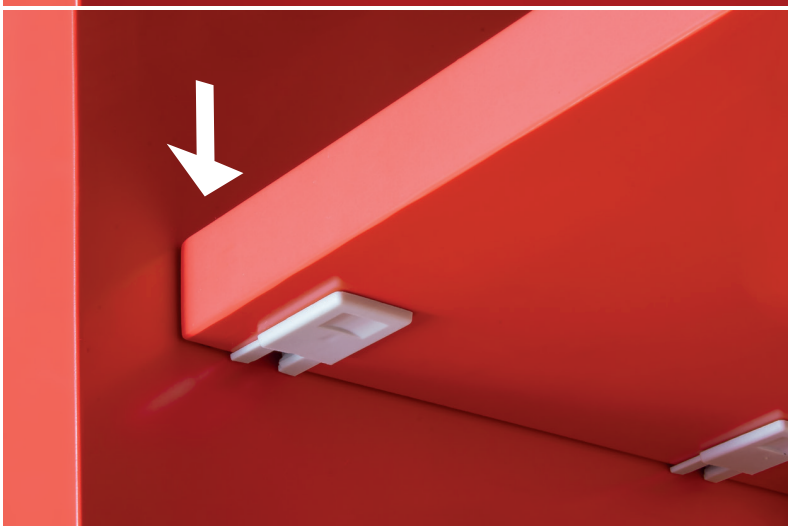
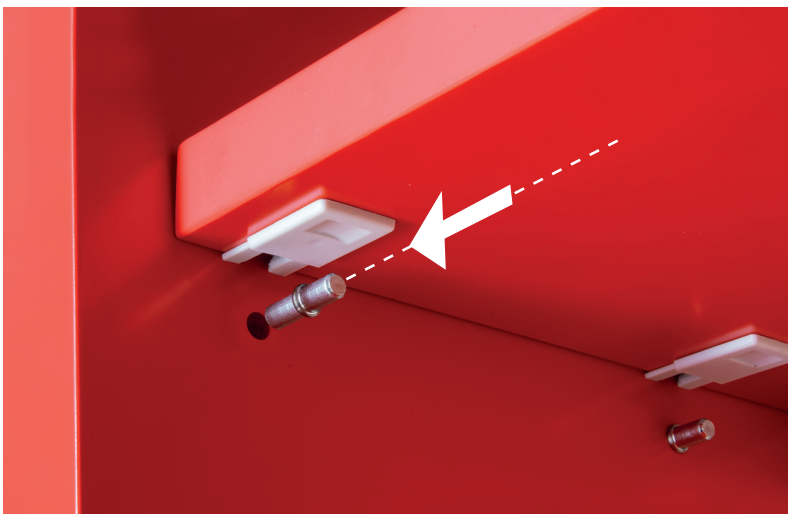

НОВАЯ СИСТЕМА ФИКСАЦИИ ПОЛОК

- Скрытая фиксации полок со 100% защитой от опрокидывания

- 0951 — инновационный фиксатор полок МАСО, доступная в белом, коричневом, черном, светло-сером, чтобы сочетаться с любой отделкой любой мебели.

- Благодаря металлическому штифту и высококачественному нейлоновому корпусу, он очень прочный и обеспечивает превосходную стабильность.

- Простая сборка: Необходимо сделать отверстия в полке и корпусе под полкодержатели и установить полку. Система фиксации обеспечивается пластиной-заглушкой, которую нужно подвинуть. После этого полка не сможет двигаться ни по горизонтали, ни по вертикали.

- 0951 — это новый полкодержатель с изысканным минималистичным дизайном, который идеально подходит для мебели, предлагающей наилучшую функциональность и практическое использование в полной безопасности.

- Очень легко собрать: всего одно простое сверление по оси с полкой.

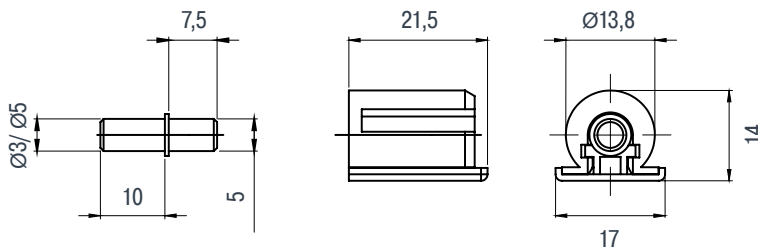
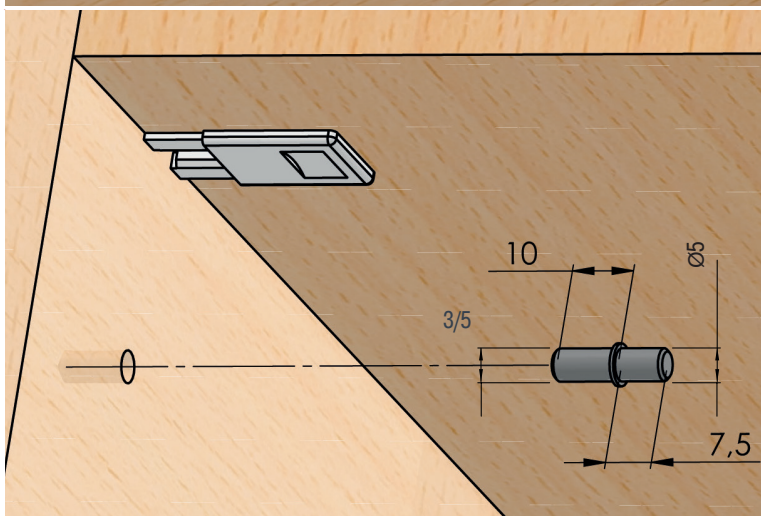
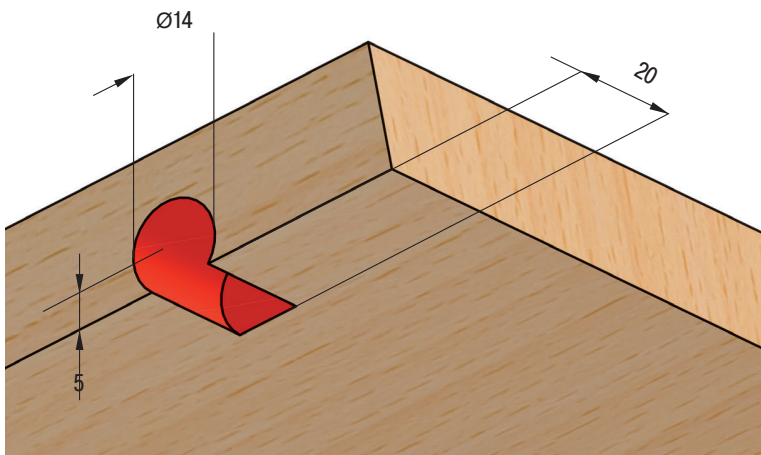
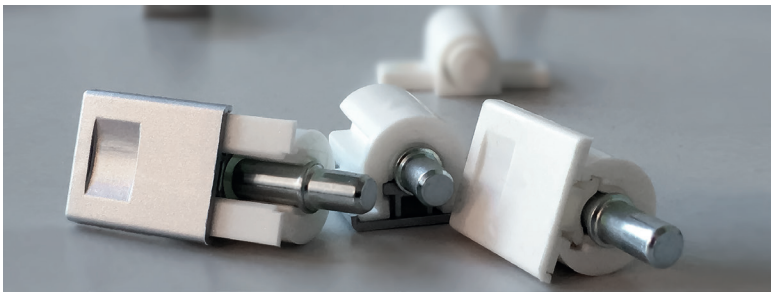

2.7. ДЕРЖАТЕЛИ ДЕРЕВЯННЫХ ПОЛОК

02

**Полкодержатель
для деревянных полок**

артикул	цвет	упаковка, шт.
PK 5.0X16 BM	цинк	1000

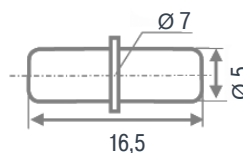

**Полкодержатель
для ДСП D5/3 мм**

артикул	цвет	L, мм	упаковка, шт.
50097 07	никель	16	100

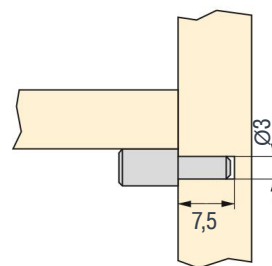
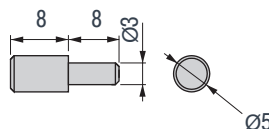

**Полкодержатель
для деревянных полок**

артикул	цвет	упаковка, шт.
ME10FNL000485	никель	5000

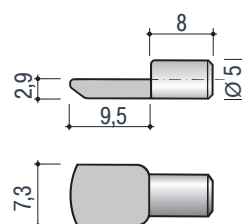

2.7. ДЕРЖАТЕЛИ ДЕРЕВЯННЫХ ПОЛОК

02

артикул	цвет	упаковка, шт.
7875/074	никель	1000

Полкодержатель
с горизонтальной
фиксацией

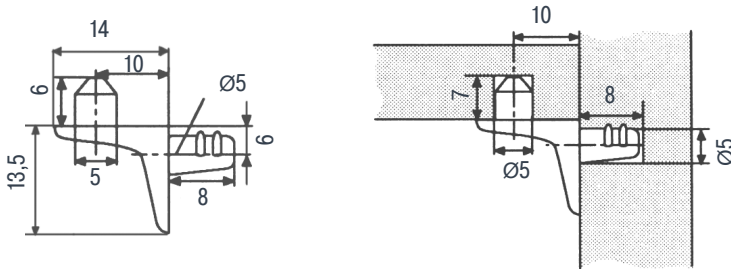

артикул	цвет	упаковка, шт.
ME03ZNL000005	никель	2500

Полкодержатель
для деревянных полок
с фиксацией

Технические данные:

- материал — цинковый сплав

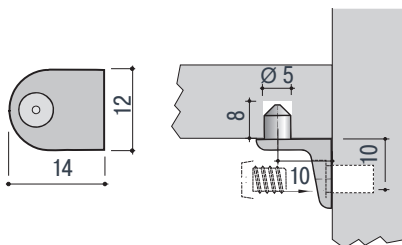

артикул	цвет	упаковка, шт.
7810/074	никель	1000

Полкодержатель
для деревянных полок

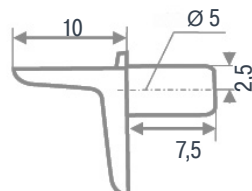

2.7. ДЕРЖАТЕЛИ ДЕРЕВЯННЫХ ПОЛОК

02

Полкодержатель
для деревянных полок

артикул	цвет	упаковка, шт.
ME01ZBR000005	бронза	5000
ME01ZNL000005	никель	5000

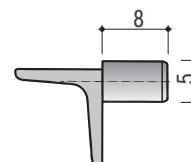
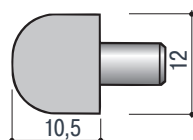

Полкодержатель
для деревянных полок

артикул	цвет	упаковка, шт.
AL02ZBR000000	бронза	2000
AL02ZNL000000	никель	2000

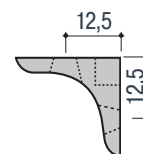
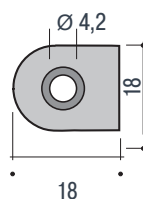

Полкодержатель
для деревянных полок

артикул	цвет	упаковка, шт.
AL22ZBR000000	бронза	2000
AL22ZNL000000	никель	2000

Технические данные:

- материал — металл
- регулировки за счет овального отверстия

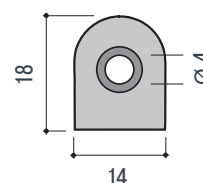
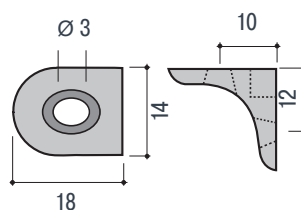

2.7. ДЕРЖАТЕЛИ ДЕРЕВЯННЫХ ПОЛОК

02

артикул	цвет	упаковка, шт.
235/TRA	прозрачный	8000

Полкодержатель
для полок
из ДСП 16 мм

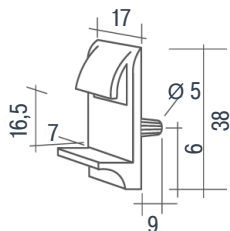

артикул	цвет	L, мм	D, мм	упаковка, шт.
ME36PT	прозрачный	16	5	5000

Полкодержатель пластиковый
для полок из ДСП 16мм

Примечание:

- к полкодержателю необходим металлический полкодержатель, арт. РК 5.0X16 BM или 500 97. Заказывается отдельно.

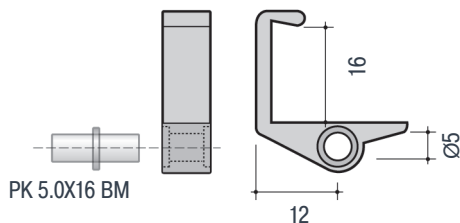

артикул	цвет	упаковка, шт.
ME19PB0001209	белый	20000
ME19PMA0001209	коричневый	20000
ME19PNE0001209	черный	20000

Полкодержатель
для деревянных полок

Технические данные:

- материал — пластик

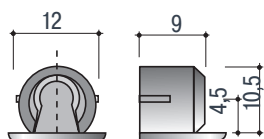

белый



коричневый



черный

02



Декоративный полкодержатель

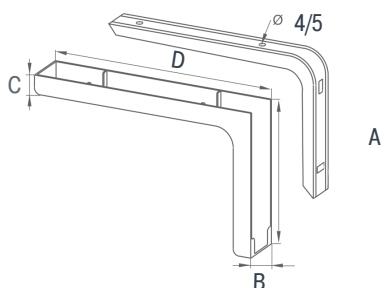
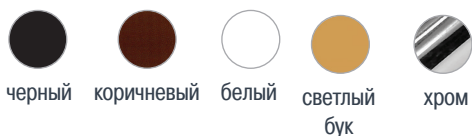

артикул	цвет	D, мм	C, мм	A, мм	B, мм	тип полки
AA1A012AE1S2	белый	117	10	80	26	дерево
AA1A012AI1S2	коричневый					
AA1A012AL1S2	черный					
AA1A012AG1S2	светлый бук					
AA1A018AE1S2	белый	180	14	114	36	дерево
AA1A018AI1S2	коричневый					
AA1A018AL1S2	черный					
AA1A018AG1S2	светлый бук	240	14	144	36	дерево
AA1A024AE1S2	белый					
AA1A024AI1S2	коричневый					
AA1A024AL1S2	черный					
AA1A024AG1S2	светлый бук					

В комплект входит:

- декоративный полкодержатель — 1 шт.

Технические данные:

- максимальная нагрузка на пару:
L=120 мм — 20 кг
L=180 мм — 25 кг
L=240 мм — 25 кг

Декоративный полкодержатель



артикул	цвет	упаковка, шт.
8.519 M03	серый металлик	100

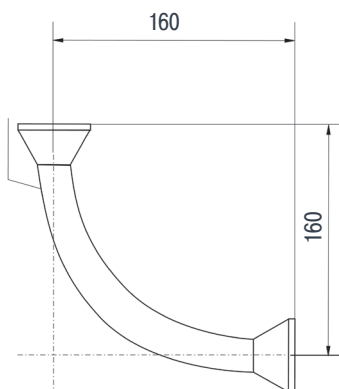

Технические данные:

- максимальная нагрузка — 30 кг/пара

В комплект входит:

- декоративный полкодержатель — 1 шт.

2.9. СКРЫТЫЕ ПОЛКОДЕРЖАТЕЛИ

02

Полкодержатель скрытый с регулировкой

артикул	цвет	толщина ДСП, мм	упаковка, шт.
7818/001/108.0	никель	25	1000

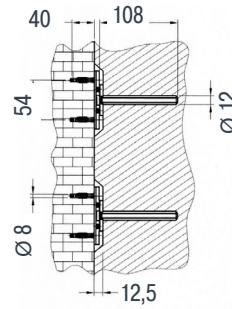
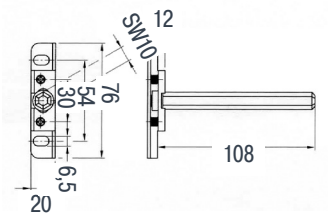

артикул	диаметр, мм	длина, мм	упаковка, шт.
271/100/12	8	100	200
270/120	12	120	250
271/140	12	140	250

Полкодержатель скрытый

Примечание:

- максимальная нагрузка — 40 кг/пара

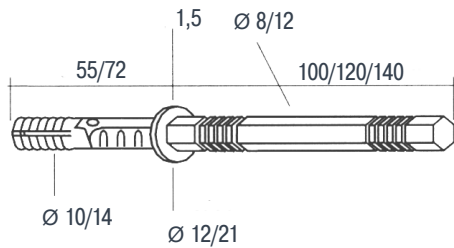

2.10. ДЕМПФЕРЫ И АМОРТИЗАТОРЫ

02

Врезной двухкомпонентный демпфер

артикул	цвет	диаметр, мм	упаковка, шт.
PR08PN0000005	матовый белый	5/9	10.000

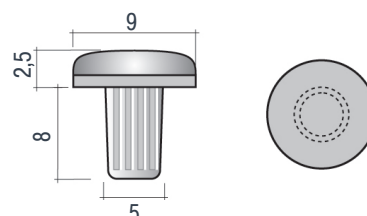
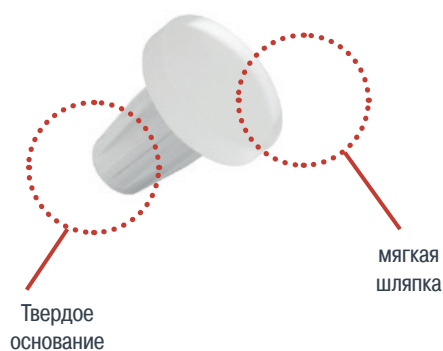

Демпфер врезной

артикул	цвет	диаметр, мм	упаковка, шт.
PR01PT0000575	прозрачный	5/10	10.000

Технические данные:

- материал — пластик

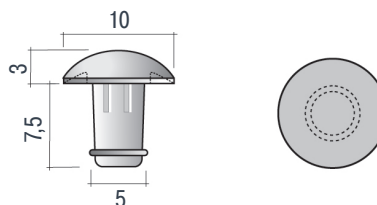

2.10. ДЕМПФЕРЫ И АМОРТИЗАТОРЫ

Врезной
амортизирующий элемент

02

артикул	цвет	упаковка, шт.
7806/791/5	прозрачный	1000

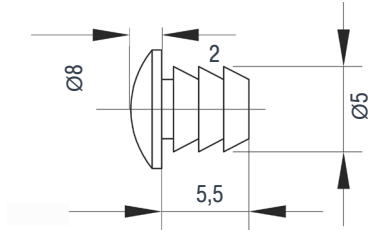

артикул	цвет	упаковка, шт.
7843/000/7,0	прозрачный	5000

Самоклеящийся
амортизирующий элемент

Примечание:

- на листе 50 шт.

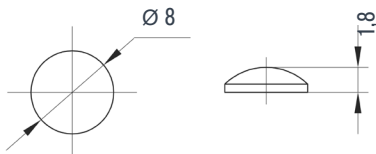

артикул	упаковка, шт.
F069066528247	1000

Амортизатор
пневматический
SOFT-CLOSE PIN
в корпус шкафа

Технические данные:

- рабочая среда — воздух

Варианты установки:

- врезной
- накладной (необходимо использовать ответную планку)

Рекомендуемое расположение:

- оптимально
- хорошо
- удовлетворительно

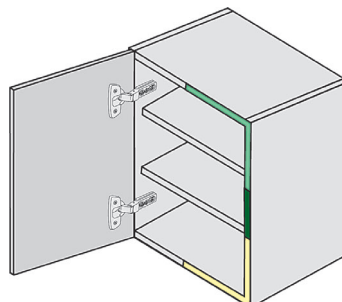

2.11. КРЕПЛЕНИЯ ДЛЯ НАВЕСНЫХ ШКАФОВ И ПАНЕЛЕЙ

02

**Крепление Traser 8
для навески шкафов
с регулировкой,
универсальное**

артикул	расположение	упаковка, шт.
307033201	универсальное	100



Регулировка по глубине.
До 10 мм.

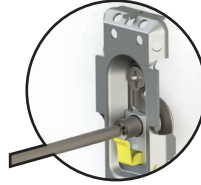

Регулировка по высоте
До 11мм.

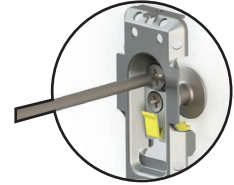

ВАРИАНТЫ УСТАНОВКИ КРЕПЛЕНИЯ

**ВАРИАНТ 1
ВЕРХНЯЯ ПОПЕРЕЧЕНА
НАД БОКОВИНАМИ**

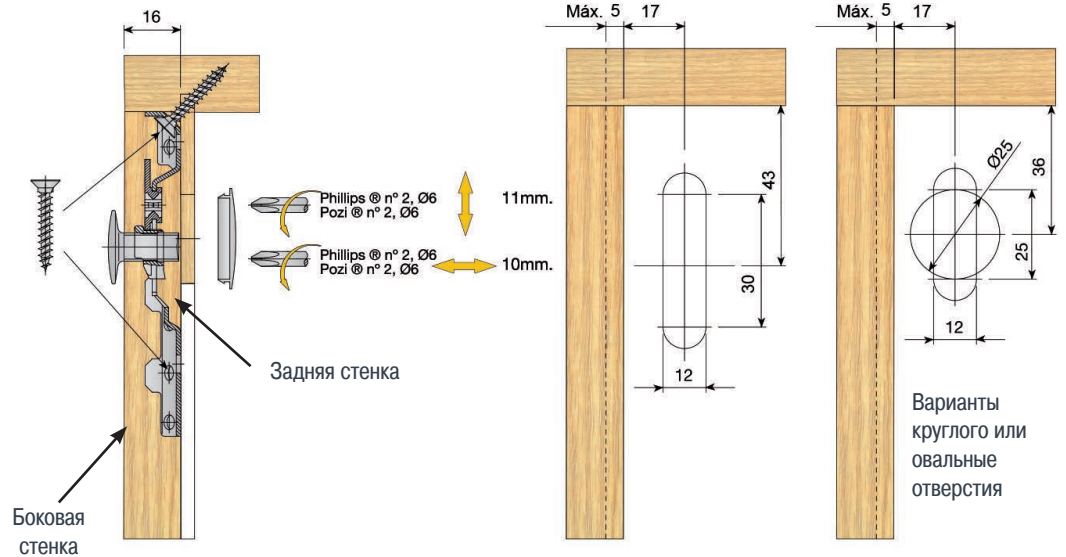

**ВАРИАНТ 2
ВЕРХНЯЯ ПОПЕРЕЧЕНА
МЕЖДУ БОКОВИНАМИ**

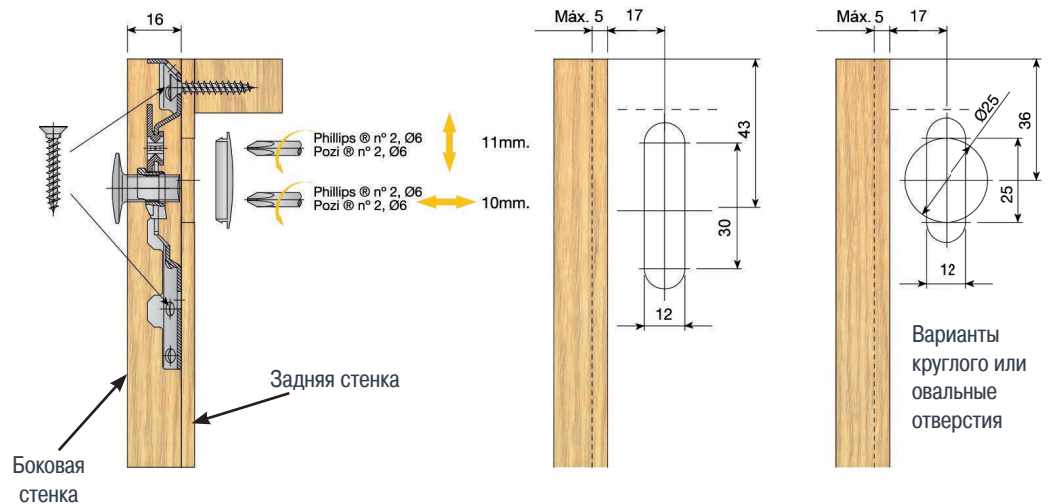

2. 11. КРЕПЛЕНИЯ ДЛЯ НАВЕСНЫХ ШКАФОВ И ПАНЕЛЕЙ

02

артикул	расположение	упаковка, шт.
307030101	левое	100
307030001	правое	100

Крепление скрытое для навески шкафов с регулировкой

Технические данные:

- цельнометаллическая навеска
- материал — сталь
- нагрузка — 130 кг/пара
- регулировка по высоте — 18 мм
- регулировка по глубине — 12 мм

Примечание:

- для навески шкафа необходимо использовать минимум:
 - 2 скрытых крепления для навески шкафов, ответные планки к ним, заглушки под отверстие D18 мм, арт. 30703154

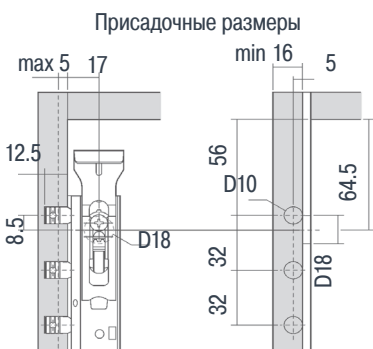
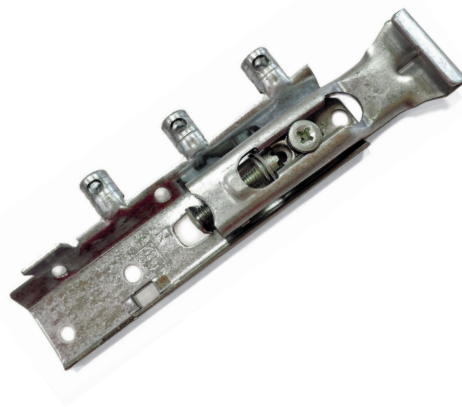
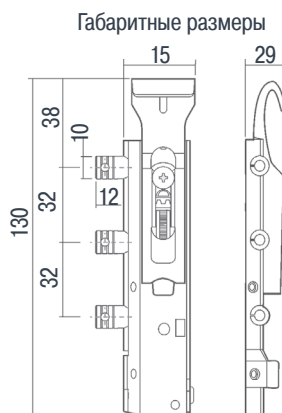

Варианты установки крепления

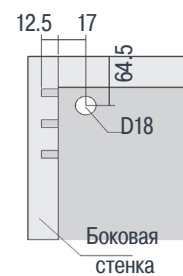
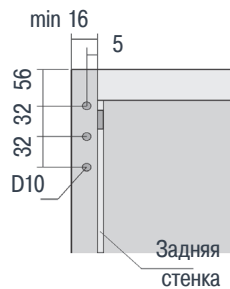
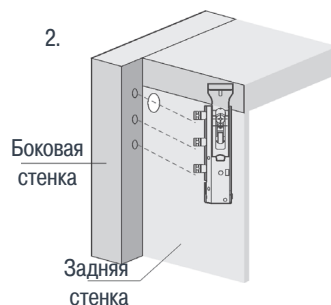
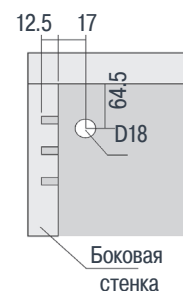
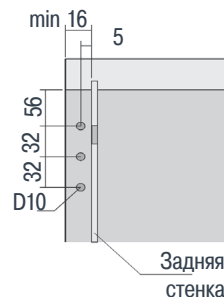
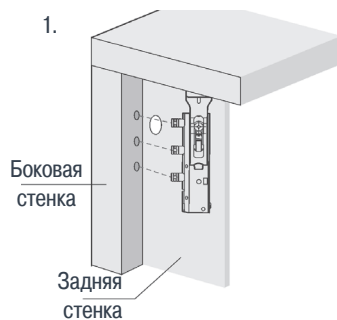

Регулировка

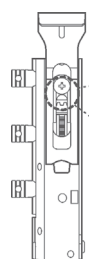

По глубине с помощью отвертки PZ

По высоте с помощью отвертки PH

артикул	цвет	упаковка, шт.
307031541	белый	100

Заглушка крепления для навески шкафов под отверстие 18 мм

Примечание:

- на одно крепление 307030... необходимо использовать 1 заглушку

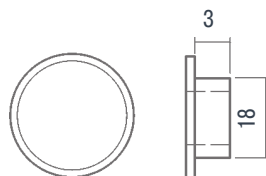

02

артикул	расположение	упаковка, шт.
270.05.001	левое и правое	200

Комплект мебельных навесов с регулировкой

Технические данные:

- нагрузка 160кг/пара (должна быть соответствующая прочность крепления ответной планки к стене)
- регулировка по высоте +/- 9мм
- регулировка по глубине +25мм
- регулировка по ширине +/- 3мм

Комплектация:

- навес металлический правый+левый
- ответная планка с ограничителями - 2шт. (толщина 2мм)
- Заглушки белые d=15мм - 4шт

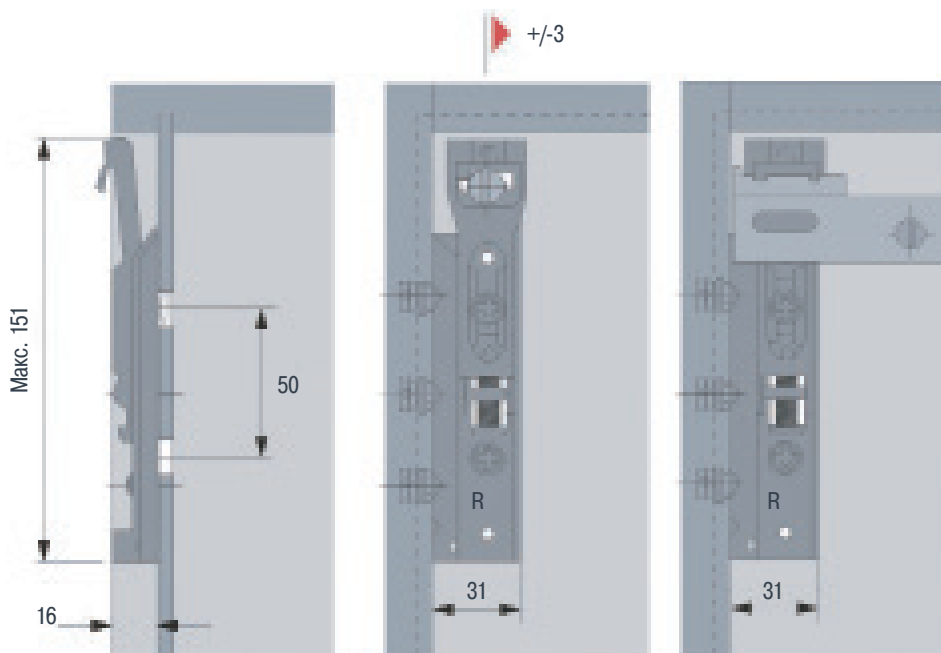
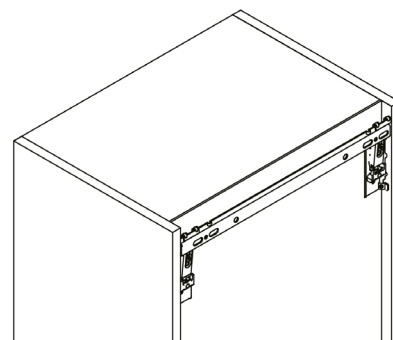
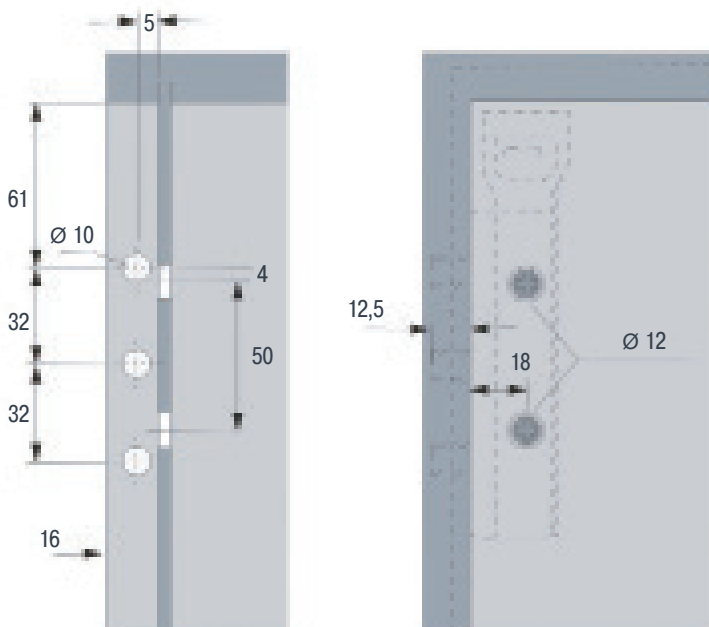

2.11 КРЕПЛЕНИЯ ДЛЯ НАВЕСНЫХ ШКАФОВ И ПАНЕЛЕЙ

02

Комплект мебельных навесов с регулировкой

артикул	расположение	цвет	упаковка, шт.
270.01.001	левое и правое	белый	200

Технические данные:

- нагрузка 100кг/пара (должна быть соответствующая прочность крепления ответной планки к стене)
- регулировка по высоте +/- 7мм
- регулировка по глубине +15мм
- регулировка по ширине +/- 3мм

Комплектация:

- навес пластиковый правый+левый
- ответная планка с ограничителями - 2шт. (толщина 2мм)

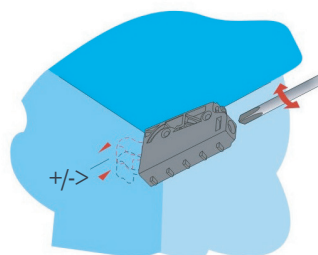
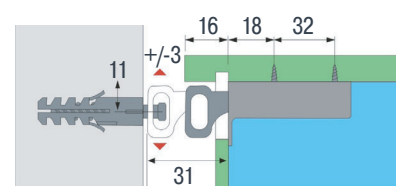
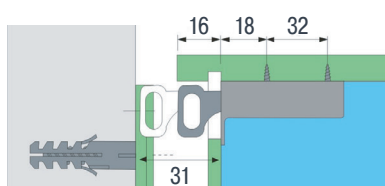
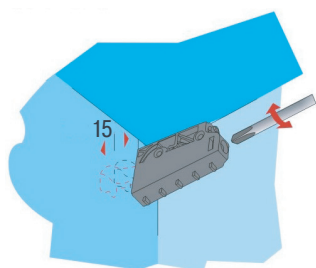
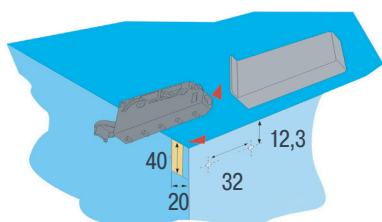

Крепление с регулировкой

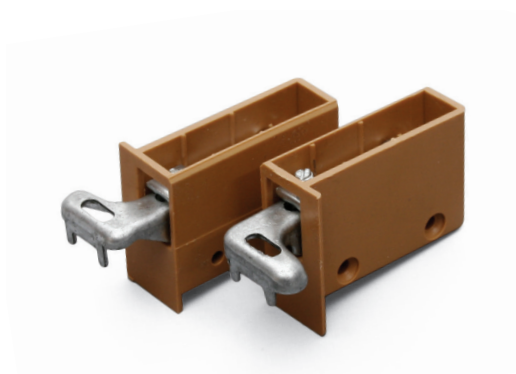

артикул	расположение	цвет	упаковка, шт.
PM/ZR1/01-L	левое	белый	250
PM/ZR1/01-P	правое	белый	250
PM/ZR1/03-L	левое	коричневый	250
PM/ZR1/03-P	правое	коричневый	250
PM/ZR1/06-L	левое	серебристый	250
PM/ZR1/06-P	правое	серебристый	250
WH01.0303.08.013	универсальное	белый	300

Технические данные:

- нагрузка — 140 кг/пара
- регулировка по высоте и глубине — 10 мм

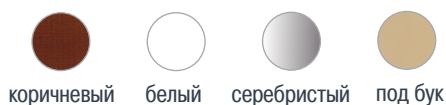

2.11. КРЕПЛЕНИЯ ДЛЯ НАВЕСНЫХ ШКАФОВ И ПАНЕЛЕЙ

02

артикул	расположение	цвет	упаковка, шт.
140/1/DX	правое	черный	200
140/1/SX	левое	черный	200

Крепление с регулировкой

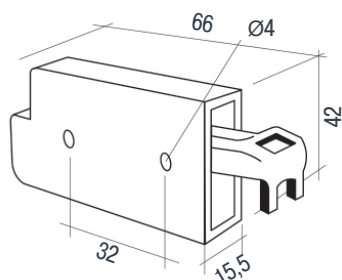

Технические данные:

- нагрузка 130 кг/пара
- регулировка по высоте – 12 мм
- регулировка по глубине – 25 мм

Примечание:

- при монтаже крепления необходимо установить декоративную заглушку нужного цвета, см.ниже



артикул	расположение	цвет	упаковка, шт.
140/.../DX	правое	на выбор	200
140/.../SX	левое	на выбор	200

Заглушки крепления



2.12. ШЕСТИГРАННЫЕ КЛЮЧИ

артикул	Форма ключа	S	упаковка, шт.
4B-L	L-образный ключ S4, цинк	4,0	100
4B-Z	Z-образный ключ S4	4,0	100

Ключ шестигранный для евровинта

